

# SELECT HAUSTÜREN

Aluminium Haustüren  
als  
Sprossenmodelle,  
Füllungsmodelle,  
Ganzglasfüllungen,  
Öffnungsart nach außen  
mit einem UD Wert  
ab

**0.89**

W/m<sup>2</sup>K.

Gestaltet mit dem Gefühl  
für Sicherheit,  
Ästhetik und Wohlgefühl.

Erleben Sie die  
Exclusive Neuheiten!

GESTALTET FÜR SIE.

**INOTHERM**  
ORIGINAL

 **TA-Service**  
TOR SYSTEME



Willkommen in der  
Welt von  
**INOTHERM**  
SELECT HAUSTÜREN  
- der Welt der Kreativen.

**SELECT** Haustüren nehmen in Form und Funktion eine bestimmende Rolle bei der Gestaltung von Wohn- und Geschäftsgebäuden ein.

Die **SELECT** Haustür prägt Ihr Haus - sie verleiht dem Eingang Ihres Heimes einen unverwechselbaren Flair. Mit dieser Tür können Sie Ihren individuellen Geschmack zum Ausdruck bringen. Stilsicher - hochwertig - ein beeindruckendes Symbol Ihrer Lebensphilosophie.

**SELECT** Haustüren bieten vielfältige Möglichkeiten, um die verschiedensten Formen und Funktionen zu erfüllen. Auch besonders anspruchsvolle Wünsche können erfüllt werden.

Alle in einer **SELECT** Haustür verarbeiteten Materialien wurden nach modernsten Fertigungsmethoden hergestellt. Ständige Eigen- und Fremdkontrollen sorgen für eine gleichbleibend hohe Qualität in der Verarbeitung und für ein Endprodukt auf höchstem Niveau.

Das Aussehen Ihres Hauses kann durch den Einbau einer **SELECT** Haustüre optisch viel gewinnen und Ihr Heim kann dadurch auch sicherer werden. Wir sind sicher, Ihnen in vielen Wünschen entgegenkommen zu können und werden dadurch Ihre individuellen Wünsche erfüllen.

**SELECT** Haustüren bieten folgende Vorteile:

- Breite Produktpalette
- Realisation eigener Wünsche und Vorstellungen
- Sehr hohe Wärmeschutz- und Schalldämmwerte
- Hohe Sicherheitsstufe gegen Einbruch
- Langlebigkeit der Türen
- Kaum Wartungs- und Pflegeaufwand
- Grosse Auswahl an Modellen und ein insgesamt komplettes Angebotssortiment



Aluminium und Umwelt im Fenster- und Fassadenbau  
Im Baubereich existiert das Wertstoff-Kreislauf-System A/U/F.  
Aluminium-Zuschnittreste aus den Betrieben und ausgebaute  
Alt-Bauteile werden der Wiederverwertung zugeführt.



# SELECT TÜREN

## Inhalt

Technische Hinweise	4
Typenübersicht	11

## HAUSTÜREN

<b>SM</b> SERIE Sprossenmodelle	12
---------------------------------	----

<b>FM</b> SERIE Füllungsmodelle	24
---------------------------------	----

<b>GS</b> SERIE Ganzglasfüllungen	34
-----------------------------------	----

<b>NA</b> SERIE	40
Öffnungsart nach außen	
- Sprossenmodelle	
- Einspannfüllungen	
- Ganzglasfüllungen	
- Panik Türen	

## BESCHLAGTECHNIK UND ZUBEHÖR

Verglasungen	42
Farben	44
Beschlagtechnik	46

Technische Änderungen und Druckfehler sind vorbehalten.  
Farbabweichungen zum Original sind aufgrund drucktechnischer Gegebenheiten möglich.



### BT 670

FINGERSCAN,  
CODETASTER,  
BLUETOOTH

### AGS 1501 B

Relief nur außen  
Zubehör  
Glasmotiv MS 6243 +  
Hausnummer HFG  
Griff außen ZAE 214 B

Farbe 70 784 FS  
Seitenteil ST 01 / WG / 400  
Glasmotiv MS 6243/S  
Option: Fingerscan BT 670  
Black Edition Paket



### SELECT Alu

ab

**0,89**

W/m<sup>2</sup>K



- Türen mit Sprossen, Glas und Alu  
Füllungen 70 mm stark
- \*
    - 3 UMLAUFENDE DICHTUNGEN**  
im Rahmen und Flügel und  
vulkanisierte Eckausführungen
    - mit  
**SPEZIELLER U-WERTSPERRE**  
im Falzbereich
    - \*
      - 3 VERSTELLBARE 3 - TEILIGEN**  
Rollentürbänder
      - \*
        - 5 FACH VERRIEGELUNG MIT**  
**RUNDBOLZEN UND HAKEN**  
Dornmass 45 mm  
und durchgehende Schließleiste  
aus Edelstahl
        - \*
          - RC3** serienmäßig  
**SICHERHEITSGARNITUR**  
zertifiziert nach EN 1906.  
Die Serie GA 190  
mit serienmäßig integriertem  
Sicherheits - Kernziehschutz  
und  
speziellem Kugellagerstift.
          - \*
            - 3 mm STARKEN ALUMINIUM -**  
Deckschichten außen und innen
            - \*
              - thermisch getrennte  
**ALUMINIUM - BODENSCHWELLE**  
im Farbton silberfarbig EV 1,  
Ausführung mit unsichtbarer Verschraubung
              - \*
                - serienmäßig  
**BODENSTATIKPROFIL**

### SELECT Glas

ab

**1,1**

W/m<sup>2</sup>K





# PROFILKONSTRUKTIONEN UND TECHNISCHE HINWEISE

## VORTEILE LIEGEN IN DETAILS

Serienmäßig ist das System Schüco AT 95 berücksichtigt.  
Im Falle, dass der Kunde AT 110, AT 110 P, LP 200  
(gegen Aufpreis) wünscht,  
werden die Liefertermine nicht geändert.

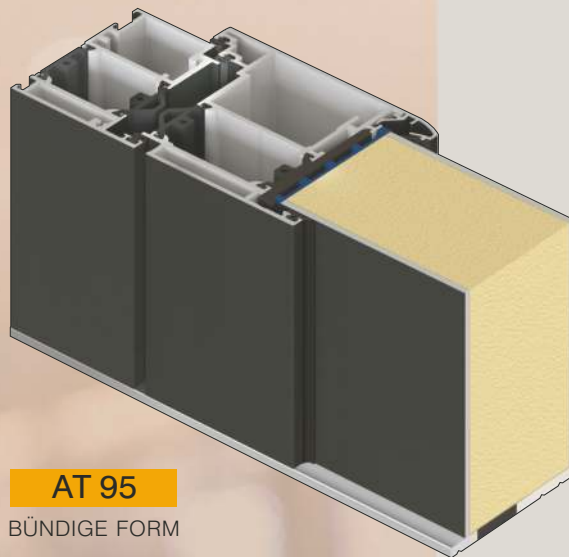

**AT 95**  
BÜNDIGE FORM

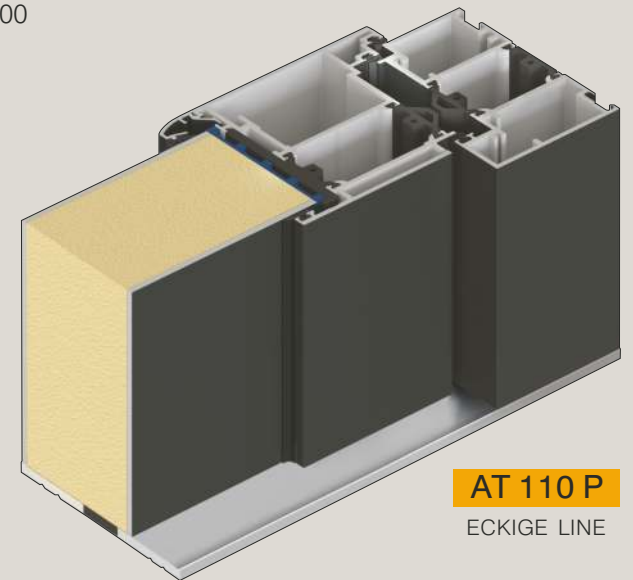

**AT 110 P**  
ECKIGE LINE



**LP 200**  
LAIBUNGSFORM CLASSIC

**LP 150**  
LAIBUNGSFORM MINI

**Aluminium**  
ist leicht, fest, korrosionsbeständig  
und einfach zu pflegen,  
ein Werkstoff mit langer Lebensdauer.

\*

**Aluminium**  
ist präzise formbar für energiesparende  
Bauteile mit hoher Dichtigkeit,  
Schall- und Wärmedämmung.  
Von dem Mineral Bauxit, aus dem  
Aluminium gewonnen wird, verfügt die Erde  
über nahezu unerschöpfliche Vorkommen.

\*

**Die Energie zur Aluminiumgewinnung**  
wird weltweit zu über 60% aus  
umweltfreundlicher und immer wieder  
verfügbarer Wasserkraft gewonnen. Alt -  
Aluminium wird recycelt und behält im  
Wertstoffkreislauf seine  
originalen Qualitätseigenschaften.  
Beim Einschmelzen von Alt - Aluminium sind  
nur noch 5% des ursprünglichen  
Energieeinsatzes erforderlich.

\*

Bereits heute bestehen rund 35% des  
deutschen Aluminiumverbrauchs aus  
wiederverwertetem Aluminium.  
Der Anteil wächst ständig.

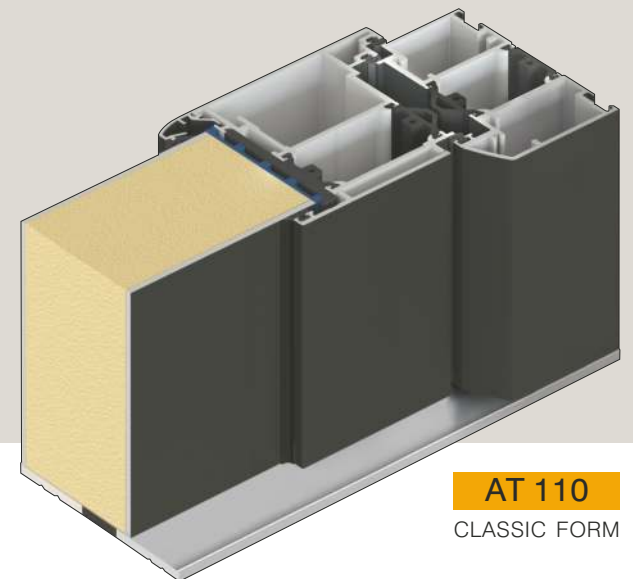

**AT 110**  
CLASSIC FORM

# STT

## Standard Ausstattung

Die Haustüren des Select Programms sind serienmäßig mit einer hochwertigen

### BT 5 / 5-FACH VERRIEGELUNG

und durchgehenden einstellbaren Schließleiste aus massivem Edelstahl ausgestattet. Diese bietet erhöhte Sicherheit.

Wenn der Nutzer zusätzlich die Einbruchssicherheit erhöhen möchte, kann er noch zusätzliche Optionen wählen, die im Programm Beschlagtechnik aufgeführt sind.

### SCHLIEßLEISTE

Schließleiste aus Edelstahl bietet erhöhte Sicherheit und durch die Verstellbarkeit +/- 2 mm wird ein hoher Schließkomfort gewährleistet.

Die Schließleiste ist serienmäßig bei allen Verriegelungs-Kombinationen eingebaut.



FALLE



Größen:  
S / M / L

Türen mit Sprossen, Glas und Alu Füllungen 70 mm stark

**3** UMLAUFENDE DICHTUNGEN  
im Rahmen und Flügel und vulkanisierte Eckausführungen

mit  
**SPEZIELLER U-WERTSPERRE**  
im Falzbereich

**3** VERSTELLBARE 3 - TEILIGEN  
Rollentürbänder

**5** FACH VERRIEGELUNG MIT  
RUNDBOLZEN UND HAKEN  
Dornmass 45 mm  
und durchgehende Schließleiste  
aus Edelstahl

**RC3** serienmäßig  
**SICHERHEITSGARNITUR**  
zertifiziert nach EN 1906.  
Die Serie GA 190  
mit serienmäßig integriertem  
Sicherheits - Kernziehschutz  
und  
speziellem Kugellagerstift.

**3** mm STARKEN ALUMINIUM -  
Deckschichten außen und innen

**3** SCHEIBEN WÄRMESCHUTZGLAS  
(U-Wert=0,5 W/m²K) in  
Kombination mit Motiv -  
und Ornamentgläsern

thermisch getrennte  
**ALUMINIUM - BODENSCHWELLE**  
im Farbton silberfarbig EV 1,  
Ausführung mit unsichtbarer Verschraubung

serienmäßig  
**BODENSTATIKPROFIL**





# SELECT TÜREN

## Standard Ausstattung



### TÜRGARNITUR EDELSTAHL POLIERT - SERIENMÄßIG

Außen: Knopf / Innen: Drücker  
 Polierte Langschild Türgarnitur - **RC3 ZERTIFIZIERT**  
 nach EN 1906. Mit dem integrierten serienmäßigen  
 Sicherheits - Kernziehschutz und speziellem Kugellagerstift.



### DREI 3-TEILIGE ROLLENTÜRBÄNDER

Serienmäßig sind alle Haustüren mit drei starken,  
 verstellbaren 3-teiligen Rollentürbändern ausgestattet.  
 Die Bänder sind optional in 16 verschiedenen Farben lieferbar.

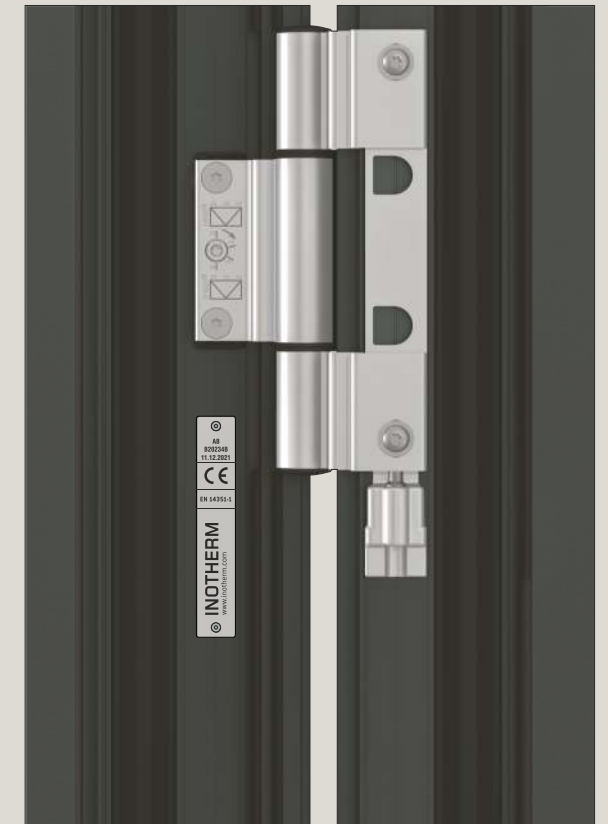

### STANDARD - PROFILZYLINDER

K 20 / Not- und Gefahrenfunktion mit 6 Schlüsseln

### DATENSCHILD

Jede Eingangstür aus dem Programm Alu Haustüren hat  
 ein Datenschild. Das Datenschild beinhaltet alle wichtigen  
 Daten der technischen Dokumentation über die Bestellung  
 und Fertigung der Tür. Die Daten sind mit einem Laser in  
 die Edelstahlplatte eingraviert. Diese Gravur gewährleistet  
 eine langjährige Lesbarkeit und Verwendbarkeit der Daten.

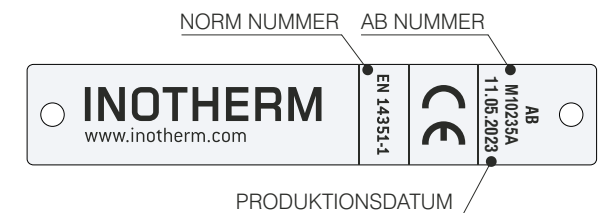

**BT 19 E B**  
Elektronischer Türspion / Inneneinheit



## BODENSTATIKPROFIL

Bodenstatikprofil in EV1 mit der Positionierungsnut und dem Abdichtungsband serienmäßig. Unten mit einem optimalen Querschnitt garantiert eine absolut formstabile Konstruktion unserer Türen, die sehr wichtig für den Transport und eine schnelle und genaue Montage ist.

Neue stark verbesserte Rahmen- und Flügelkonstruktion mit vielen statischen Punkten und **NEUER FLÜGELSTÄRKE 95mm.**

**DIE NEUE KONSTRUKTION ERREICHT SPITZENWERTE** in allen wichtigen Bereichen: Statik, Wärmedämmung, Sicherheit und Ökologie.

### ASS 1651

Sprosse 150 mm

Zubehör  
Glasmotiv MS 6244  
Griff außen ZAE 215 B

Farbe 80 077 FS  
Paneel außen DD 424  
Türspion BT 19 E B  
Seitenteil ST 01 / WG / 400  
Glasmotiv MS 6244/S +  
Hausnummer HFG  
Option: Fingerscan BT 670  
Black Edition Paket



Aluminium Bodenstatikprofil serienmäßig  
Option: - Bodeneinstandsprofil - BP-30 mm, BP-40 mm und BP-80 mm  
kombinierbar bis Höhe 320 mm  
- Entwässerungsrinne 80 mm



# SELECT TÜREN

Bodenstatikprofil in EV1 mit der Positionierungsnut und dem Abdichtungsband serienmäßig.

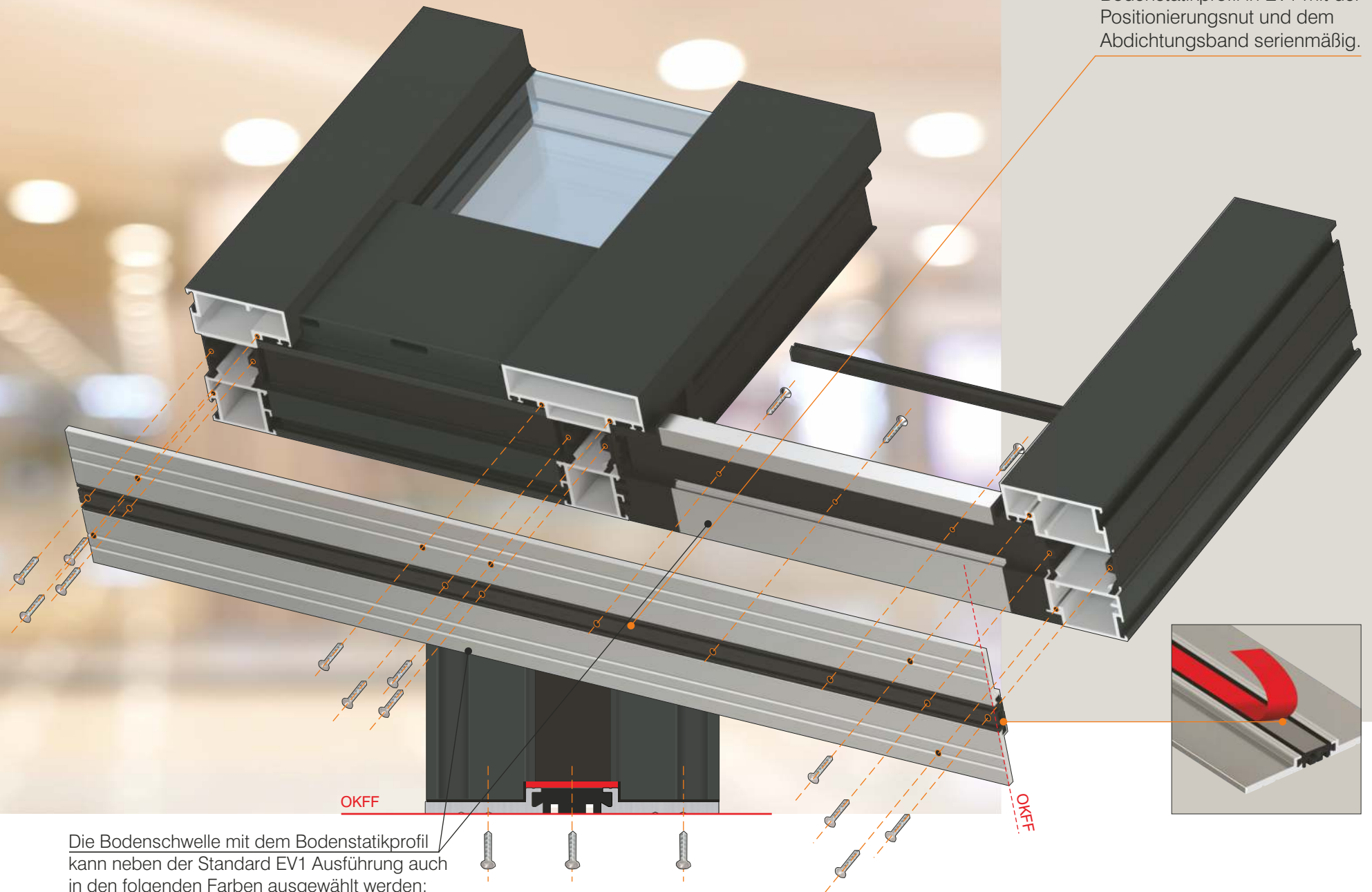

OKFF

OKFF

Die Bodenschwelle mit dem Bodenstatikprofil kann neben der Standard EV1 Ausführung auch in den folgenden Farben ausgewählt werden:

- ELOX Gold
- ELOX Schwarz

### SMART DESIGN

bei Türhöhenänderung

Dank optisch-dynamischer Geometrieadaptation wird der Lichtausschnitt an die konkrete Türhöhe jetzt kostenlos angepasst. So wird das Haustür-Design auch bei größeren Türhöhen einheitlich und harmonisch.

Der moderne Bau fordert immer mehr Türen außerordentlicher Dimensionen, bei welchen die statische Stabilität der Produkte von größter Bedeutung ist.

Das Select Haustüren Programm mit einzigartigen technischen Lösungen gewährleistet eine einwandfreie Funktionalität auch bei einer Höhe von 2251 mm bis 2500 mm und einer Breite bis 1260 mm.

#### AGS 1063

Dekor bündig nur außen  
Relief nur außen

Zubehör  
Griff außen ZAE 215 TF

Farbe RAL 9007 FS  
Dekor außen RAL 9005 matt  
Option: Fingerscan BT 660

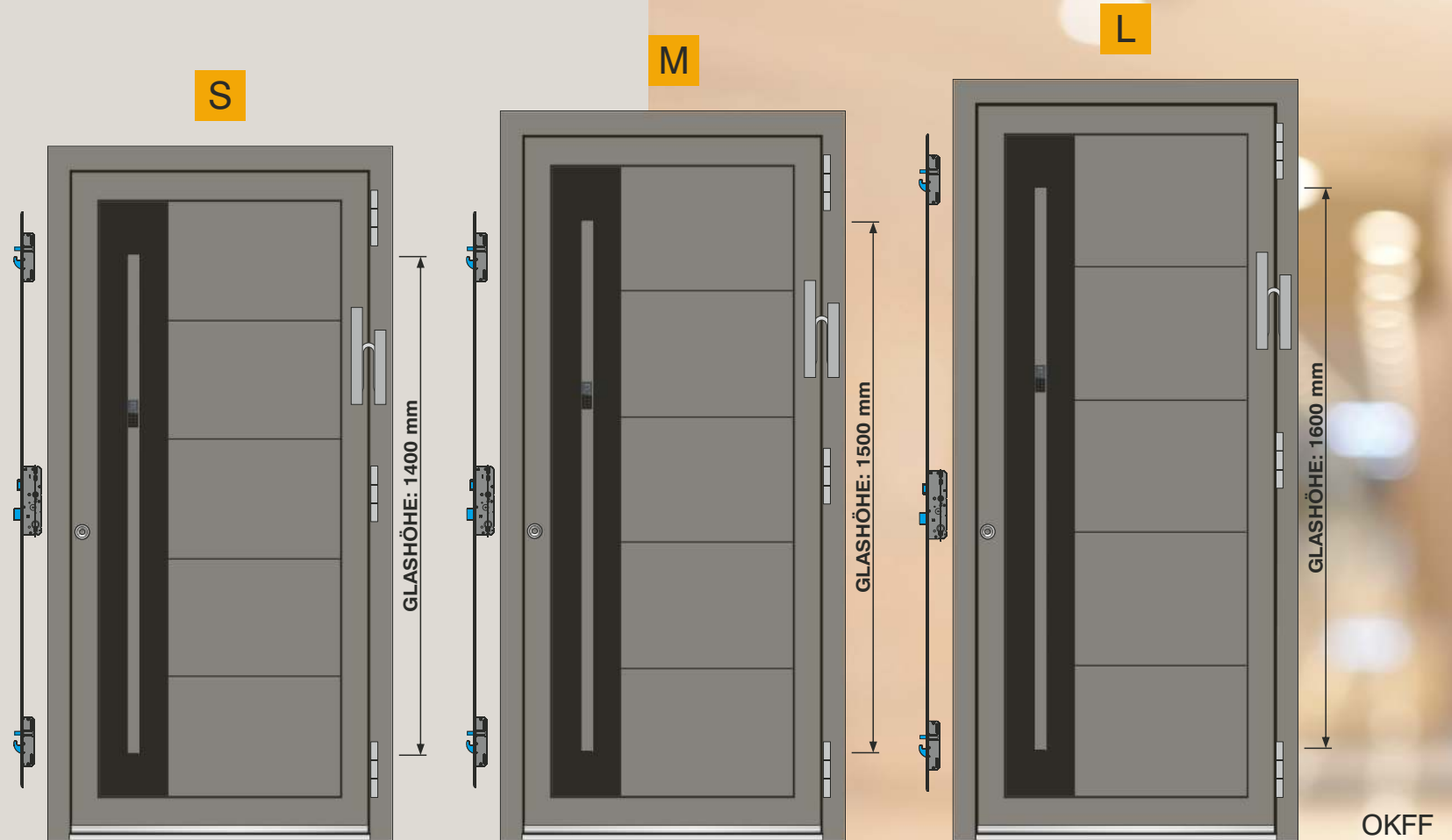

#### S - ab 2000 bis 2150 mm

3 X Rollentürenband  
Standard Verriegelung - BT 5 (1754 mm)  
Standard Beschlagtechnik Positionierung  
Stoßgriff außen ZAE 214 TF - 1400mm  
Steuerungseinheit

#### M - ab 2151 bis 2250 mm

3 X Rollentürenband  
Standard Verriegelung - BT 5 (1754 mm)  
Standard Beschlagtechnik Positionierung  
Stoßgriff außen ZAE 215 TF - 1500mm  
Steuerungseinheit

#### L - ab 2251 bis 2500 mm

3 X Rollentürenband  
Standard Verriegelung - BT 5 (2004 mm)  
Standard Beschlagtechnik Positionierung  
Stoßgriff außen ZAE 216 TF - 1600mm  
Steuerungseinheit

OKFF



# SELECT TÜREN

## Öffnungsarten

### Typenübersicht - Ansicht von außen

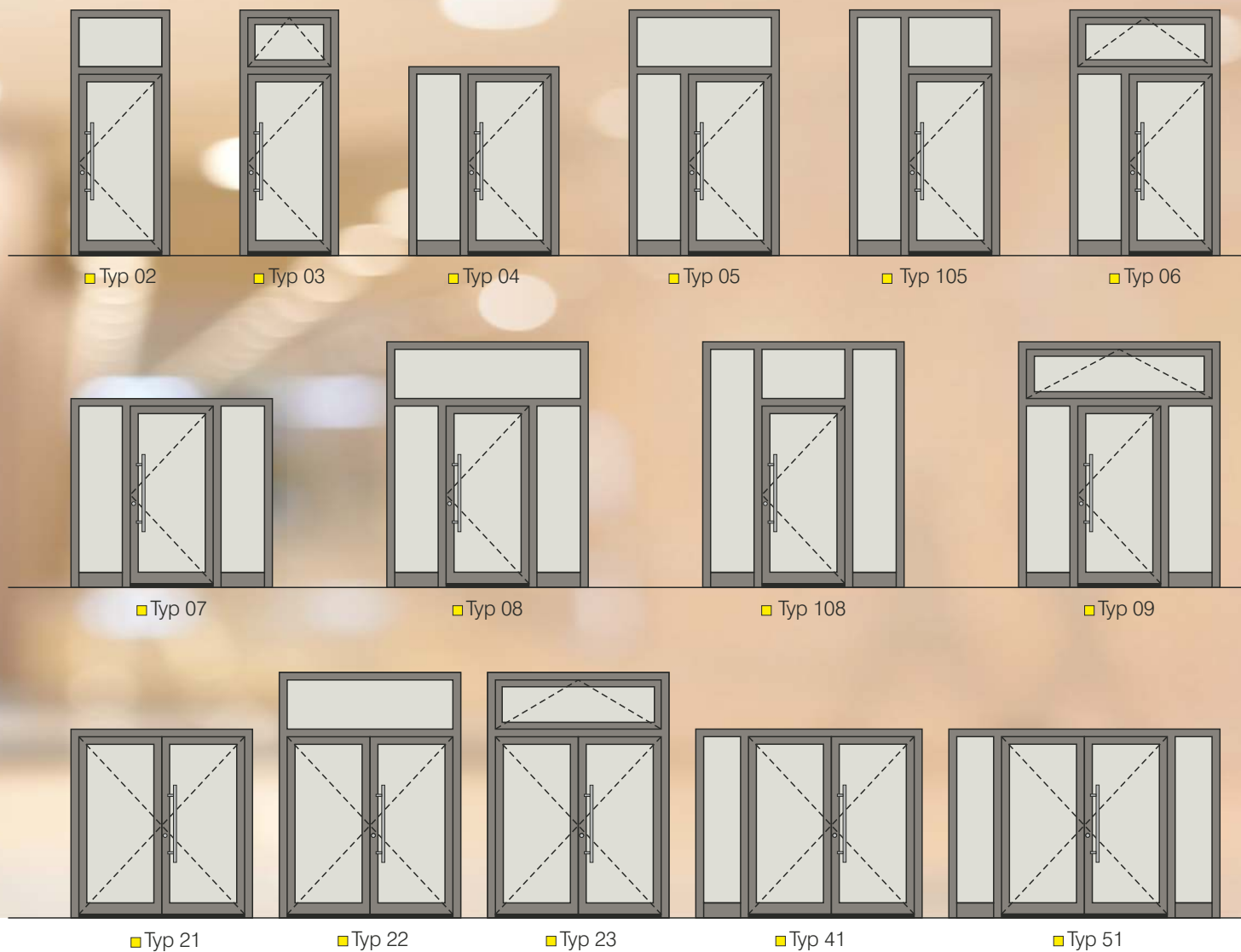

Alle Modelle des Select Programms können in unterschiedlichen Ausführungen mit Seitenteilen und Oberlichten und der dementsprechenden Öffnungsart der DIN Richtung (Links-Rechts) gefertigt werden.

In einem Stück sind die Ausführungen laut

### TYPENÜBERSICHT

möglich. Maximale Abmessungen sind: 2500 mm x 2700 mm.

Für größere Dimensionen ist der Vorgang der Elementkopplung möglich, hierbei können zwei oder mehrere Elemente miteinander gekoppelt werden, das Kopplungsmaterial (Klipse / Dichtung) ist inbegriffen (gegen Aufpreis).

■ Typ 01

■ Typ 01

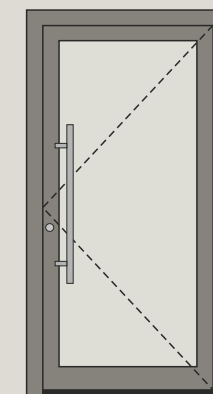

**DIN LINKS -  
innenaufgehend**

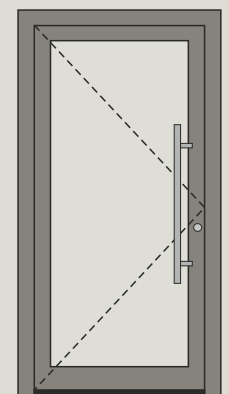

**DIN RECHTS -  
innenaufgehend**

# SM SERIE

Unterschiedliche Modellserien für unterschiedliche Designergeschmacksrichtungen.

## Serie SM - Sprossenmodelle

Sie zeichnet eine glatte Oberfläche, saubere und einfache Linien aus. Die Grundformen der Modelle sind einfach, vorschriftsgemäß und ohne überflüssige Zusätze, was eine zeitlose Modellaktualität bietet. Die Betonung der Designerserie liegt in der Qualität der Endbearbeitung, in der Qualität der eingearbeiteten Materialien und in der technischen Perfektion. Eine strenge Kontrolle durch den gesamten technischen Herstellungsprozess und die Endkontrolle von **SELECT - Türen**, garantieren bei minimaler Wartung, eine sehr lange Nützlichkeitsdauer. Allen Modellen der Serie AG können Sie zusätzlich Ihre individuelle Designernote verleihen, indem Sie durch eine kleine oder größere Modifikation Ihr vollkommenes Unikats Modell von **SELECT - Türen** schaffen.



### ASS 1700

Ganzglasfüllung

Zubehör  
Glasmotiv MS 6245  
Griff außen ZAE 77 F

Farbe 80 077 FS  
Seitenteil ST 01 / WG / 400  
Glasmotiv MS 6245/S +  
Hausnummer HFG  
Option: Fingerscan BT 670



### ASS 1700

Ganzglasfüllung

Zubehör  
Glasmotiv MS 6246  
Griff außen ZAE 77 F

Farbe 70 784 FS  
Option: Oberlicht  
Glasmotiv MS 6246/O

# SELECT TÜREN

Min. Breite 470 mm  
Max. Breite 1260 mm



## TYP ST 103

Lose Seitenteil  
mit D/DK Fensterl  
und Paneel im  
unteren Teil

- \* Alle Elemente mit oder ohne Bodeneinstandsprofil
- \* Alle anderen Ausführungen nach Anfrage

## ASS 1700

Ganzglasfüllung

Zubehör  
Glasmotiv MS 6247  
Griff außen ZAE 77 F

Farbe RAL 9007 FS  
Seitenteil ST 103 / WG  
Glasmotiv MS 6247/S +  
Hausnummer HFG  
Option: Fingerscan BT 670  
Dreh-kipp fenster

Min. Breite 470 mm  
Max. Breite 1135 mm



## TYP ST 102

Lose Seitenteil  
mit D/DK Fenster

## ASS 1700

Ganzglasfüllung

Zubehör  
Glasmotiv MS 6248  
Griff außen ZAE 77 F

Farbe 70 784 FS  
Seitenteil ST 102 / WG  
Glasmotiv MS 6248/S +  
Hausnummer HFG  
Option: Fingerscan BT 670  
Dreh-kipp Fenster

## DREH-KIPP FENSTER IM SEITENTEIL

Wir präsentieren Ihnen unsere Eingangstür mit dem optionalen Dreh-Kipp-Fenster im Seitenteil. Das Fenster ist mit verdeckten, patentierten AvanTec Simply Smart Beschlägen von Schüco ausgestattet und sorgen zusammen mit einer 3-fach Verglasung ( $U_g=0,5 \text{ W/m}^2\text{K}$ ) für ein Höchstmaß an sicherer Nutzung sowohl im geschlossenen als auch im gekippten Zustand. Bei allem, was wir tun, achten wir auf eine erstklassige Ausführung, weshalb die Glasleisten und Dichtungen die gleichen sind wie bei der Haustür, was neben der uneingeschränkten Funktionalität auch ein harmonisches Innenbild gewährleistet. Serienmäßig ist das Fenster mit einem hochwertigen und benutzerfreundlichem Schüco Fenstergriff ausgestattet.



## FG 100

SmartActive Fenstergriff



## ANALYSE DES FINGERABDRUCKS, OB DER GEEIGNET IST FÜR DIE IDENTIFIKATION

Die fortschrittliche Inosmart-APP ermöglicht eine effiziente Analyse des Fingerabdrucks sowie Eignung des Fingerabdruckes und erkennt das Fingerabdruckbild, wie man es von biometrischen Sensoren kennt.



### ASS 1773

Sprosse 150 mm

Zubehör  
 Glasmotiv MS 6700  
 Griff außen ZAE 277 F

Farbe 80 077 FS  
 Seitenteil ST 01 / WG / 400  
 Glasmotiv MS 6700/S +  
 Hausnummer HFG



### ASS 1652

Sprosse 150 mm

Zubehör  
 Glasmotiv MS 6249  
 Griff außen GA 190 S P

Farbe 70 784 FS  
 Türspion BT 19 E  
 Türklopfer BT 107  
 Seitenteil ST 01 / WG / 400  
 Glasmotiv MS 6249/S +  
 Hausnummer HFG  
 Option: Fingerscan BT 670



# SELECT TÜREN

## INNENANSICHT

Bei allen Exklusiv Modellen können Sie die Innenfarbe der Tür wählen. Wählen Sie diejenige, die am besten zu Ihrer Wohnung passt und mit der restlichen Ausstattung eine Einheit bildet. Oder Sie wählen eine, die sich abhebt.



### ASS 1859

Innenansicht  
Farbe innen - 70 784 FS



### ASS 1859

Sprossen 150 mm  
Zubehör  
Glasmotiv MS 6250  
Griff außen ZAE 700 F  
  
Farbe 80 077 FS  
Seitenteil ST 01 / WG / 400  
Glasmotiv MS 6250/S +  
Hausnummer HFG  
Option: Fingerscan BT 610



### ASS 1654

Sprossen 84/150 mm  
Zubehör  
Glasmotiv MS 6251  
Griff außen ZAE 215 B  
  
Farbe 80 077 FS  
Paneel außen DD 424  
Seitenteil ST 01 / WG / 400  
Glasmotiv MS 6251/S +  
Hausnummer HFG  
Option: Fingerscan BT 670

## BELEUCHTEN SIE IHREN EINGANGSBEREICH

Bei unserer Haustür kann optional auch eine integrierte LED-Beleuchtung enthalten, die Ihren Eingang elegant beleuchtet. Sie können die Lichtintensität und Betriebszeit ganz einfach über die Inosmart-App auf Ihrem Smartphone einstellen.



### ASS 1720

Sprossen 150 mm

Zubehör MS 6252 +  
 Glasmotiv Hausnummer HFG  
 Griff außen ZAE 77 F

Farbe 80 077 FS  
 Seitenteil ST 01 / WG / 400  
 Glasmotiv MS 6252/S  
 Option: Fingerscan BT 670

### ASS 1655 B

Sprossen 150 mm

Zubehör MS 6253 +  
 Glasmotiv Hausnummer HFG  
 Griff außen ZAE 200 B ML

Farbe RAL 7039 FS  
 Paneel außen RAL 7039 FS  
 Seitenteil ST 01 / WG / 400  
 Glasmotiv MS 6253/S  
 Option: Fingerscan BT 670  
 Black Edition Paket



# SELECT TÜREN

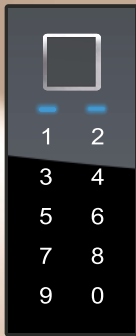

**BT 670**

FINGERSCAN,  
CODETASTER,  
BLUETOOTH.



**ASS 1714**

Innenansicht  
Farbe innen - 70 784 FS



**ASS 1714**

Sprossen 84/150 mm  
Zubehör  
Glasmotiv MS 6254  
Griff außen ZAE 77 F  
  
Farbe 70 784 FS  
Seitenteil ST 01 / WG / 400  
Glasmotiv MS 6254/S +  
Hausnummer HFG  
Option: Fingerscan BT 670



**ASS 1727 B**

Sprossen 84/150 mm  
Zubehör  
Glasmotiv MS 6255  
Griff außen ZAE 214 B  
  
Farbe RAL 8022 FS matt  
Paneel außen DD 424  
Seitenteil ST 01 / WG / 400  
Glasmotiv MS 6255/S +  
Hausnummer HFG  
Option: Fingerscan BT 670  
Black Edition Paket

## BELEUCHTEN SIE IHREN EINGANGSBEREICH

Bei unserer Haustür kann optional auch eine integrierte LED-Beleuchtung enthalten, die Ihren Eingang elegant beleuchtet. Sie können die Lichtintensität und Betriebszeit ganz einfach über die Inosmart-App auf Ihrem Smartphone einstellen.



### ASS 1721

Sprossen 150 mm

Zubehör  
 Glasmotiv MS 6256 +  
 Hausnummer HFG  
 Griff außen ZAE 200 B ML

Farbe HD 211  
 Türspion BT 19 E B  
 Seitenteil ST 01 / WG / 400  
 Glasmotiv MS 6256/S  
 Option: Fingerscan BT 670  
 Black Edition Paket



**BT 19 E**  
 Elektronischer Türspion / Inneneinheit



Außeneinheit



### ASS 1721

Sprossen 150 mm

Zubehör  
 Glasmotiv MS 6257  
 Griff außen ZAE 77 F

Farbe 80 077 FS  
 Türspion BT 19 E  
 Seitenteil ST 01 / WG / 400  
 Glasmotiv MS 6257/S +  
 Hausnummer HFG

# SELECT TÜREN

Glasvordach mit optionaler LED Beleuchtung



## ASS 1656 B

Sprossen 150 mm  
 Zubehör  
 Glasmotiv MS 6258  
 Griff außen ZAE 200 B ML

Farbe RAL 7039 FS  
 Seitenteil ST 01 / WG / 400  
 Glasmotiv MS 6258/S +  
 Hausnummer HFG  
 Option: Fingerscan BT 670  
 Black Edition Paket  
 Glasvordach  
 Verbreiterung BV 80



## ASS 1724

Sprossen 150 mm  
 Zubehör  
 Glasmotiv MS 6259 +  
 Hausnummer HFG  
 Griff außen ZAE 77 F

Farbe 80 077 FS  
 Seitenteil ST 01 / WG / 400  
 Glasmotiv MS 6259/S  
 Option: Fingerscan BT 670



## BELEUCHTEN SIE IHREN EINGANGSBEREICH

Bei unserer Haustür kann optional auch eine integrierte LED-Beleuchtung enthalten, die Ihren Eingang elegant beleuchtet. Sie können die Lichtintensität und Betriebszeit ganz einfach über die Inosmart-App auf Ihrem Smartphone einstellen.

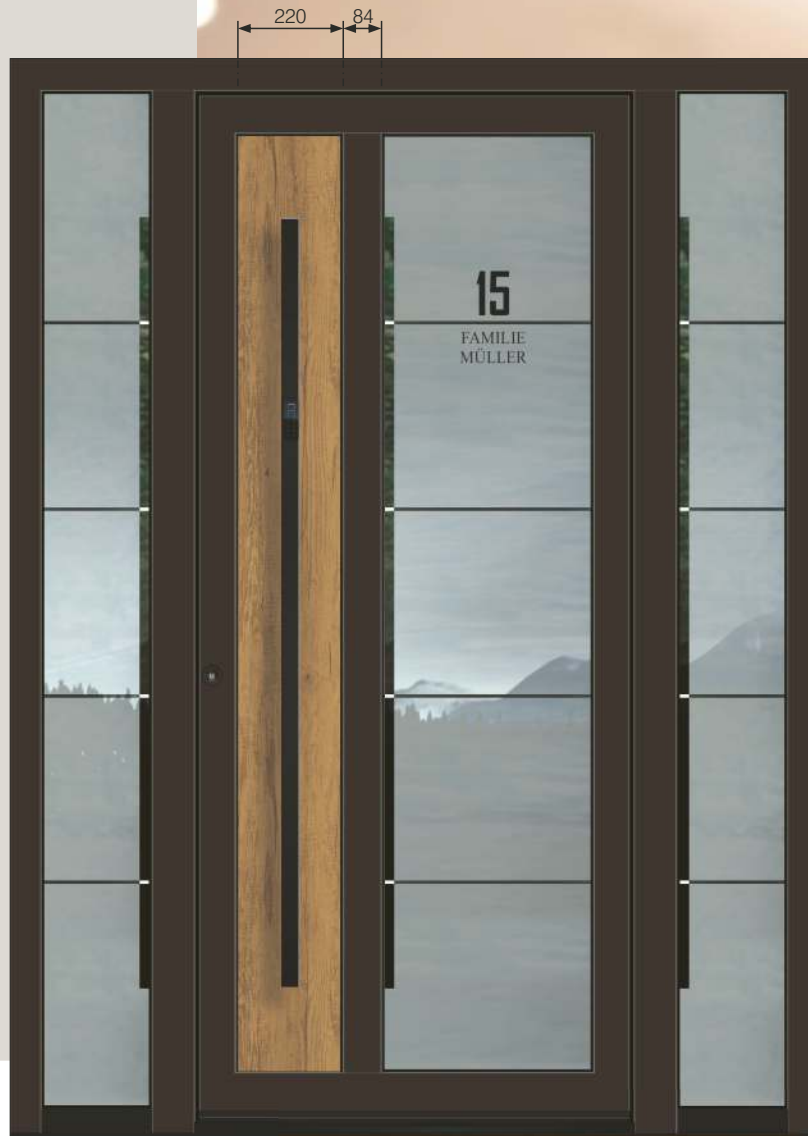

### ASS 1730

Sprosse 84 mm

Zubehör  
 Glasmotiv MS 6696 +  
 Hausnummer HFG  
 Griff außen ZAE 216 B

Farbe RAL 8022 FS matt  
 Paneel außen DD 424  
 Seitenteil ST 01 / WG / 400  
 Glasmotiv MS 6696/S  
 Option: Fingerscan BT 660  
 Black Edition Paket



### ASS 1730

Sprosse 84 mm

Zubehör  
 Glasmotiv MS 6696  
 Griff außen ZAE 216 TF

Farbe RAL 9007 FS  
 Paneel außen RAL 9005 matt  
 Seitenteil ST 01 / WG / 400  
 Glasmotiv MS 6696/S +  
 Hausnummer HFG  
 Option: Fingerscan BT 660  
 Black Edition Paket

# SELECT TÜREN

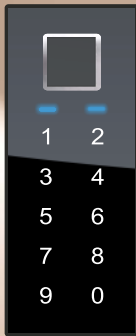

**BT 670**

FINGERSCAN,  
CODETASTER,  
BLUETOOTH.



**ASS 1796**

Innenansicht  
Farbe innen - RAL 9007 FS

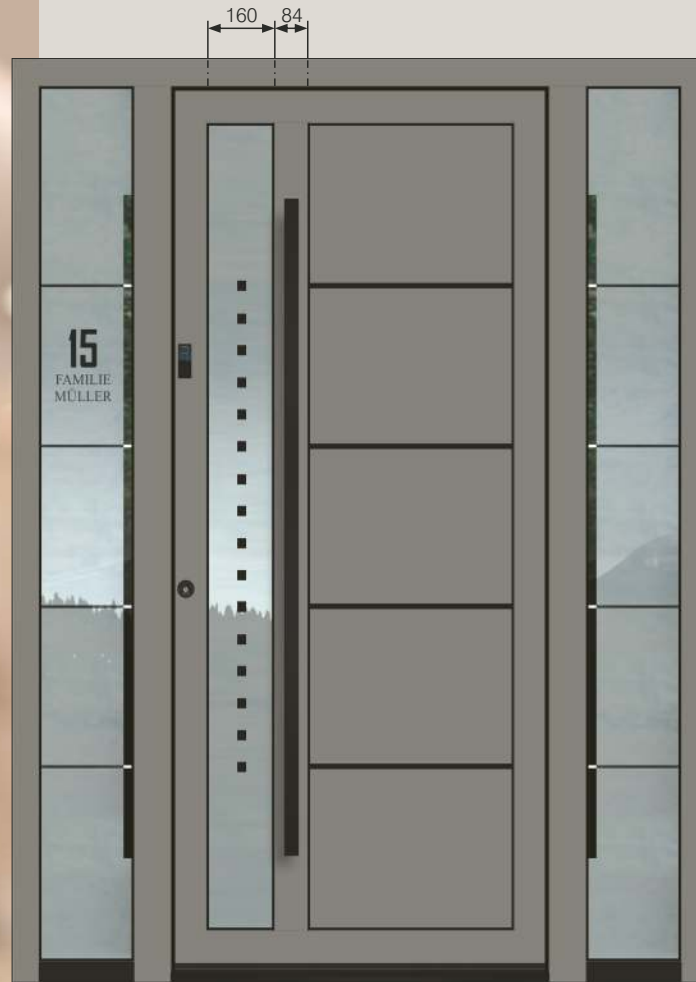

**ASS 1796**

Sprosse 84 mm  
Schwarze Applikationen  
bündig nur außen

Zubehör  
Glasmotiv MS 6260  
Griff außen ZAE 216 B

Farbe RAL 9007 FS  
Seitenteil ST 01 / WG / 400  
Glasmotiv MS 6260/S +  
Hausnummer HFG  
Option: Fingerscan BT 670  
Black Edition Paket



**ASS 1796**

Sprosse 84 mm  
Schwarze Applikationen  
bündig nur außen

Zubehör  
Glasmotiv MS 6261  
Griff außen ZAE 77 F

Farbe 80 077 FS  
Paneel außen DD 424  
Seitenteil ST 01 / WG / 400  
Glasmotiv MS 6261/S +  
Hausnummer HFG  
Option: Fingerscan BT 670

## ANALYSE DES FINGERABDRUCKS, OB DER GEEIGNET IST FÜR DIE IDENTIFIKATION

Die fortschrittliche Inosmart-APP ermöglicht eine effiziente Analyse des Fingerabdruckes sowie Eignung des Fingerabdruckes und erkennt das Fingerabdruckbild, wie man es von biometrischen Sensoren kennt.



### ASS 1657

Sprossen 150 mm  
Alu Applikation  
aufgesetzt nur außen

Zubehör  
Glasmotiv MR 332  
Griff außen GA 190 SP

Farbe 70 784 FS  
Paneel außen 70 784 FS  
Türspion BT 19 E  
Türklopfer BT 107  
Option: Fingerscan BT 670



### BT 19 E

Elektronischer Türspion / Inneneinheit



Außeneinheit



### ASS 1657

Sprossen 150 mm  
Alu Applikation  
aufgesetzt nur außen

Zubehör  
Glasmotiv MB 800  
Griff außen GA 190 SP

Farbe 80 077 FS  
Paneel außen 80 077 FS  
Türspion BT 19 E  
Türklopfer BT 107



# SELECT TÜREN

## IM PREIS INBEGRIFFEN

Außen: Knopf / Innen: Drücker  
 Polierte Langschild Türgarnitur GA 190 S P -  
**RC3 ZERTIFIZIERT** nach EN 1906.  
 Mit dem integrierten serienmäßigen  
 Sicherheits - Kernziehschutz.



### ASS 1658

Innenansicht  
 Farbe innen - 80 077 FS



### ASS 1658

Sprossen 150 mm  
 Zubehör  
 Griff außen ZAE 711 ML  
  
 Farbe 80 077 FS  
 Paneel außen 80 077 FS  
 Türspion BT 19 E  
 Seitenteil ST 01 / WG / 400  
 Glasmotiv MS 6262/S +  
 Hausnummer HFG  
 Option: Fingerscan BT 670



### ASS 1659

Sprossen 150 mm  
 Relief nur außen  
 Zubehör  
 Glasmotiv MS 6263  
 Griff außen GA 190 S P  
  
 Farbe 80 077 FS  
 Paneel außen 80 077 FS  
 Türspion BT 19 E  
 Seitenteil ST 01 / WG / 400  
 Glasmotiv MS 6263/S +  
 Hausnummer HFG

# FM SERIE

Unterschiedliche Modellserien für unterschiedliche Designergeschmacksrichtungen.

## Serie FM - Füllungs Modelle

Sie zeichnet eine glatte Oberfläche, saubere und einfache Linien aus. Die Grundformen der Modelle sind einfach, vorschriftsgemäß und ohne überflüssige Zusätze, was eine zeitlose Modellaktualität bietet. Die Betonung der Designerserie liegt in der Qualität der Endbearbeitung, in der Qualität der eingearbeiteten Materialien und in der technischen Perfektion. Eine strenge Kontrolle durch den gesamten technischen Herstellungsprozess und die Endkontrolle von **SELECT - Türen**, garantieren bei minimaler Wartung, eine sehr lange Nützlichkeitsdauer. Allen Modellen der Serie AG können Sie zusätzlich Ihre individuelle Designernote verleihen, indem Sie durch eine kleine oder größere Modifikation Ihr vollkommenes Unikats Modell von **SELECT - Türen** schaffen.

### AGS 1021

Glatte Füllung

Zubehör  
Griff außen ZAE 713

Farbe 70 784 FS  
Türspion BT 19 E  
Türklopfer BT 107  
Seitenteil ST 01 / WG / 400  
Glasmotiv MS 6212/S +  
Hausnummer HFG  
Option: Fingerscan BT 670



JETZ NEU - OPTIONAL!  
INNENSPIEGEL MIT  
FACETTENSCHLIFF



### AGS 1021

Innenansicht  
Spiegel - SK 160  
Farbe innen - HD 211

# SELECT TÜREN

Glasvordach mit optionaler LED Beleuchtung



B: 1000 / 1200 / **1400** / 1600 / 1800

## AGS 1047 B

Relief nur außen

Zubehör  
Griff außen ZAE 216 B

Farbe RAL 9007 FS  
Türspion BT 19 EB  
Türklopfer BT 107 B  
Seitenteil ST 01 / WG / 400  
Glasmotiv MS 6264/S +  
Hausnummer HFG  
Option: Fingerscan BT 670  
Black Edition Paket  
Glasvordach  
Verbreiterung BV 80



## AGS 1047 B

Relief nur außen

Zubehör  
Griff außen ZAE 208 B

Farbe RAL 7039 FS  
Seitenteil ST 01 / WG / 400  
Glasmotiv MS 6264/S +  
Hausnummer HFG  
Option: Fingerscan BT 670  
Black Edition Paket



### GLASVORDACH

Eine elegante Ergänzung für Ihre Haustür bietet ein Glasvordach, das sowohl Ihre Haustür als auch Ihre Gäste vor Witterungseinflüssen schützt. Das Vordach lässt sich einfach in das bestehende Haustürsystem integrieren, ohne dass zusätzliche Arbeiten am Eingang erforderlich sind.

### ZUSÄTZLICHE BELEUCHTUNG DES EINGAGS

Für zusätzlichen Komfort und Sicherheit können Sie bei der Montage des Glasvordachs optional eine LED-Beleuchtung wählen. Sie können die Lichtintensität und Betriebszeit ganz einfach über die Inosmart-App auf Ihrem Smartphone einstellen.

### ÄSTHETISCHE LÖSUNG FÜR TÜRSCHUTZ UND KOMFORTABLEN EINGANG

Glasvordach mit optionaler LED Beleuchtung



### AGS 1046 B

Schwarze Applikationen  
bündig nur außen

Zubehör  
Griff außen ZAE 216 B

Farbe RAL 9007 FS  
Türspion BT 19 EB  
Seitenteil ST 01 / WG / 400  
Glasmotiv MS 6754/S +  
Hausnummer HFG  
Option: Fingerscan BT 670  
Black Edition Paket  
Glasvordach

**BT 19 EB**  
Elektronischer Türspion / Inneneinheit



Außeneinheit



### AGS 1046

Edelstahl Applikationen  
bündig nur außen

Zubehör  
Griff außen ZAE 714

Farbe 70 784 FS  
Türspion BT 19 E  
Türklopfer BT 107  
Seitenteil ST 01 / WG / 400  
Glasmotiv MS 6754/S +  
Hausnummer HFG  
Option: Fingerscan BT 610

# SELECT TÜREN

## NEU! NIEDRIGES SOCKELPROFIL IM SEITENTEIL

Ein niedriges Sockelprofil mag auf den ersten Blick unscheinbar wirken. Doch durch Fortschritte bei der Entwicklung von Haustüren ist es nun möglich, den Blendrahmen hinter der Fassade zu verstecken und so die Aufmerksamkeit auf das niedrige Sockelprofil zu lenken. Unsere Lösung ermöglicht ein besonders niedriges Sockelprofil, ohne die Sicherheit Ihres Zuhauses zu beeinträchtigen. Von außen ist das Sockelprofil bewusst in schwarz gehalten, um es unauffällig zu machen. Auf der Innenseite ist das Sockelprofil in der gleichen Farbe wie der Blendrahmen gehalten.



**NIEDRIGES SOCKELPROFIL**  
Farbe - RAL 9005 matt



**AGS 1048 B**  
Schwarze Applikationen  
bündig nur außen  
Relief nur außen  
Zubehör  
Griff außen ZAE 214 B  
Farbe RAL 9007 FS  
Seitenteil ST 01 / WG / 400  
Glasmotiv MS 6737/S +  
Hausnummer HFG  
Option: Fingerscan BT 670  
Black Edition Paket

**AGS 1049 B**  
Schwarze Applikationen  
bündig nur außen  
Relief nur außen  
Zubehör  
Griff außen ZAE 214 B  
Farbe 70 784 FS  
Paneel außen DD 424  
Dekor außen 70 784 FS  
Türspion BT 19 EB  
Türklopfer BT 107 B  
Seitenteil ST 01 / WG / 400  
Glasmotiv MS 6265/S +  
Hausnummer HFG  
Option: Fingerscan BT 670  
Black Edition Paket

## BRIEFKASTEN



### BK 20 E BRIEFKASTEN EDELSTAHL



Alle anderen Kombinationen aus Programm RENZ nach Anfrage.

Breites Sortiment an RENZ Briefkastenanlagen. In der Tür integriert oder auch freistehend ausführbar.

### AGS 1025

Schwarze Applikationen bündig nur außen

Zubehör  
Griff außen ZAE 214 B

Farbe RAL 9007 FS  
Seitenteil ST 01 / WG / 400  
Glasmotiv MS 6266/S +  
Hausnummer HFG  
Option: Fingerscan BT 670  
Black Edition Paket  
Renz



### AGS 1025

Schwarze Applikationen bündig nur außen

Zubehör  
Griff außen ZAE 214 B

Farbe 70 784 FS  
Paneel außen DD 424  
Türspion BT 19 E B  
Türklopfer BT 107 B  
Seitenteil ST 01 / WG / 400  
Glasmotiv MS 6266/S +  
Hausnummer HFG  
Option: Fingerscan BT 670



# SELECT TÜREN

## NEU! NIEDRIGES SOCKELPROFIL IM SEITENTEIL

Ein niedriges Sockelprofil mag auf den ersten Blick unscheinbar wirken. Doch durch Fortschritte bei der Entwicklung von Haustüren ist es nun möglich, den Blendrahmen hinter der Fassade zu verstecken und so die Aufmerksamkeit auf das niedrige Sockelprofil zu lenken. Unsere Lösung ermöglicht ein besonders niedriges Sockelprofil, ohne die Sicherheit Ihres Zuhauses zu beeinträchtigen. Von außen ist das Sockelprofil bewusst in schwarz gehalten, um es unauffällig zu machen. Auf der Innenseite ist das Sockelprofil in der gleichen Farbe wie der Blendrahmen gehalten.



**NIEDRIGES SOCKELPROFIL**  
Farbe - RAL 9005 matt



### AES 1281 B

Schwarze Applikationen  
bündig nur außen  
Relief nur außen

Zubehör  
Glasmotiv MS 6763 OK  
Griff außen ZAE 211 B

Farbe RAL 9007 FS  
Seitenteil ST 01 / WG / 400  
Glasmotiv MS 6763/S +  
Hausnummer HFG  
Option: Fingerscan BT 670  
Black Edition Paket



### AES 1281 B

Edelstahl Applikationen  
bündig nur außen  
Relief nur außen

Zubehör  
Glasmotiv MS 6763 +  
Hausnummer HFG  
Griff außen ZAE 709

Farbe 80 077 FS  
Seitenteil ST 01 / WG / 400  
Glasmotiv MS 6763/S  
Option: Fingerscan BT 610

## NEUE ALU STOßGRIFFE AUSSER SERIE 20

In allen Inotherm Farben  
 Option: Mit Inosmart und einzelner  
 LED Beleuchtung  
 Option: Mit durchgehender  
 LED Beleuchtung

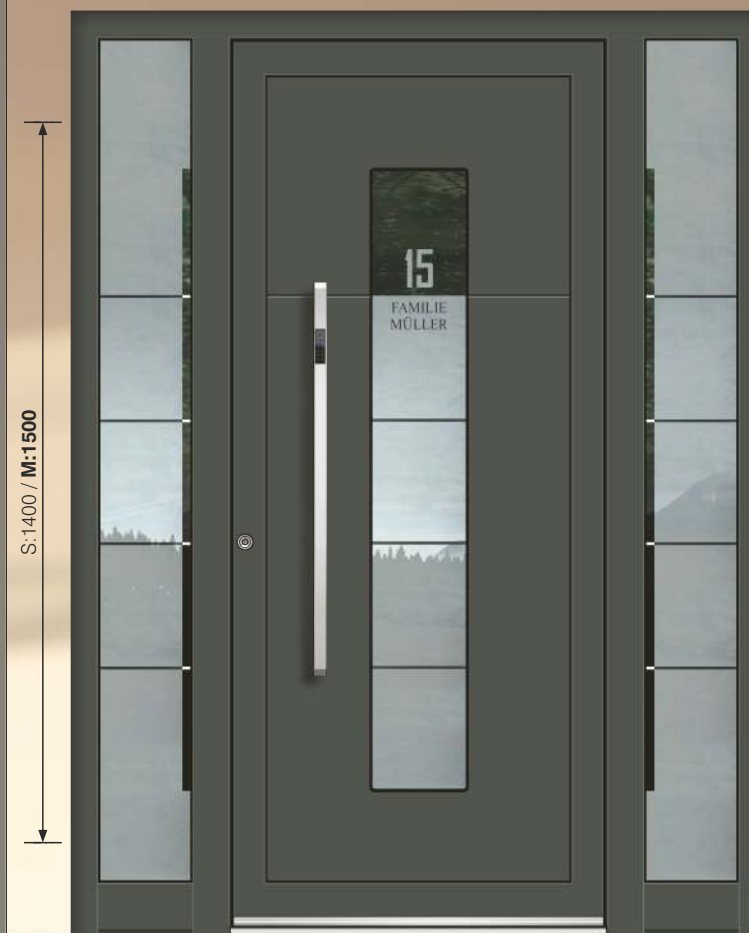

### AGS 1501

Relief nur außen

Zubehör  
 Glasmotiv MS 6243  
 Griff außen ZAE 214 B

Farbe RAL 9007 FS  
 Seitenteil ST 01 / WG / 400  
 Glasmotiv MS 6243/S +  
 Hausnummer HFG  
 Option: Fingerscan BT 670  
 Black Edition Paket

### AGS 1501

Relief nur außen

Zubehör  
 Glasmotiv MS 6243+  
 Hausnummer HFG  
 Griff außen ZAE 712

Farbe 80 077 FS  
 Seitenteil ST 01 / WG / 400  
 Glasmotiv MS 6243/S  
 Option: Fingerscan BT 610

# SELECT TÜREN



Glasvordach mit optionaler LED Beleuchtung



## AGS 1476 B

Glatte Füllung

Zubehör  
 Glasmotiv MS 6267  
 Griff außen ZAE 214 B

Farbe RAL 9007 FS  
 Seitenteil ST 01 / WG / 400  
 Glasmotiv MS 6267/S +  
 Hausnummer HFG  
 Option: Fingerscan BT 670  
 Black Edition Paket  
 Glasvordach  
 Verbreiterung BV 80

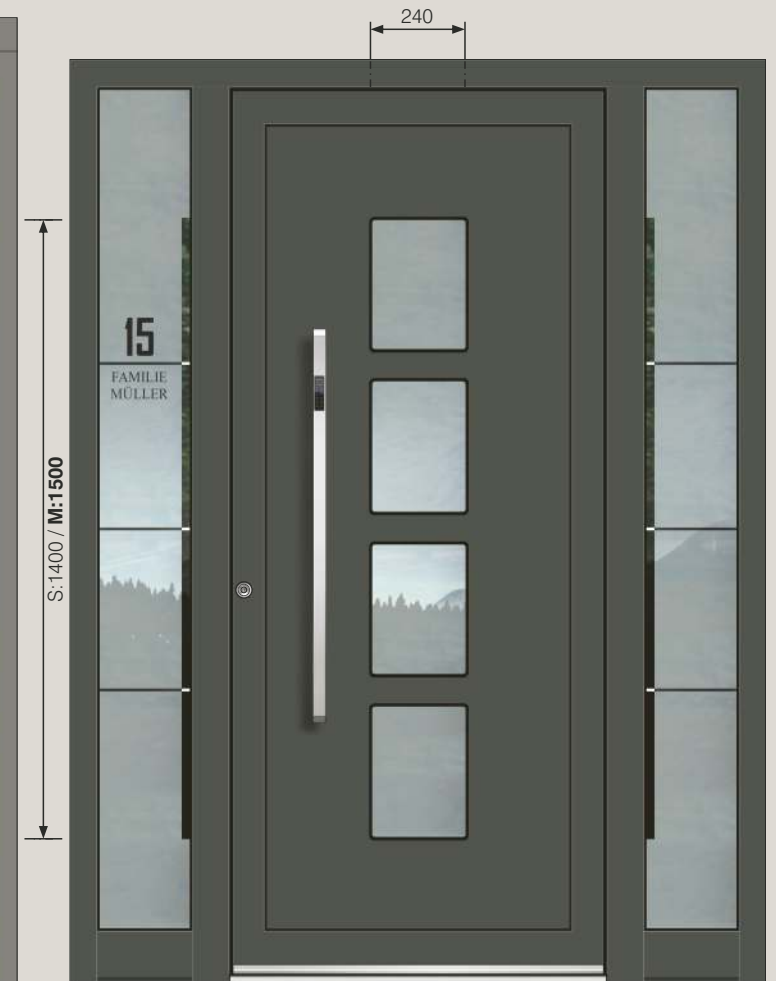

## AGS 1476

Glatte Füllung

Zubehör  
 Glasmotiv MS 6267  
 Griff außen ZAE 713

Farbe 80 077 FS  
 Seitenteil ST 01 / WG / 400  
 Glasmotiv MS 6267/S +  
 Option: Hausnummer HFG  
 Fingerscan BT 610



## BT 19 E

Elektronischer Türspion

Inneneinheit



Außeneinheit



Mit einer Kamera und einem LCD-Farbmonitor ausgestattet, zeigt der elektronische Türspion per Knopfdruck, wer vor der Tür steht.

## AGS 1477 B

Dekor bündig  
nur außen

Zubehör  
Glasmotiv MS 6268+  
Hausnummer HFG  
Griff außen ZAE 214 B

Farbe RAL 9007 FS  
Seitenteil ST 01 / WG / 400  
Glasmotiv MS 6268/S  
Option: Fingerscan BT 670  
Black Edition Paket

## AGS 1477

Dekor bündig  
nur außen

Zubehör  
Glasmotiv MS 6280  
Griff außen ZAE 214 B

Farbe HD 211  
Seitenteil ST 01 / WG / 400  
Glasmotiv MS 6280/S  
Option: ZAE 214 B/S  
Fingerscan BT 670  
Black Edition Paker



# SELECT TÜREN

## NEU! NIEDRIGES SOCKELPROFIL IM SEITENTEIL

Ein niedriges Sockelprofil mag auf den ersten Blick unscheinbar wirken. Doch durch Fortschritte bei der Entwicklung von Haustüren ist es nun möglich, den Blendrahmen hinter der Fassade zu verstecken und so die Aufmerksamkeit auf das niedrige Sockelprofil zu lenken. Unsere Lösung ermöglicht ein besonders niedriges Sockelprofil, ohne die Sicherheit Ihres Zuhauses zu beeinträchtigen. Von außen ist das Sockelprofil bewusst in schwarz gehalten, um es unauffällig zu machen. Auf der Innenseite ist das Sockelprofil in der gleichen Farbe wie der Blendrahmen gehalten.



### NIEDRIGES SOCKELPROFIL

Farbe - RAL 9005 matt



### AES 1282 B

Dekor bündig  
bündig nur außen

Zubehör  
Glasmotiv MS 6269 +  
Hausnummer HFG  
Griff außen ZAE 214 B

Farbe RAL 9007 FS  
Dekor außen RAL 9005 matt  
Seitenteil ST 01 / WG / 400  
Glasmotiv MS 6269/S  
Option: Fingerscan BT 670  
Black Edition Paket



### AES 1283 B

Schwarze Applikationen  
bündig nur außen  
Relief nur außen

Zubehör  
Glasmotiv MS 6270  
Griff außen ZAE 209 B

Farbe RAL 9007 FS  
Seitenteil ST 01 / WG / 400  
Glasmotiv MS 6270/S +  
Hausnummer HFG  
Option: Fingerscan BT 670  
Black Edition Paket

## Ganzglasfüllungen

Türen mit Sprossen, Glas und Alu Füllungen 70 mm stark  
\*

- 3 UMLAUFENDE DICHTUNGEN**  
im Rahmen und Flügel und vulkanisierte Eckausführungen

mit  
**SPEZIELLER U-WERTSPERRE**  
im Falzbereich

- 3 VERSTELLBARE 3 - TEILIGEN**  
Rollentürbänder

- 5 FACH HAKENVERRIEGELUNG,**  
Dornmaß 45 mm und durchgehende Schließleiste aus Edelstahl

- RC 3 SICHERHEITSGARNITUR**  
zertifiziert nach EN 1906.  
Die Serie GA 190 mit serienmäßig integriertem Sicherheits - Kernziehschutz.

mit thermisch getrennte  
**ALUMINIUM - BODENSCHWELLE**  
im Farbton silberfarbig EV 1,  
Ausführung mit unsichtbarer Verschraubung

serienmäßig  
**BODENSTATIKPROFIL**

- 3 SCHEIBEN WÄRMESCHUTZGLAS**  
(U-Wert=0,5 W/m²K) in Kombination mit Motiv - und Ornamentgläsern

mit Polyurethan gefüllten Rahmen- und Flügelprofilen

SELECT Glas

ab

**0,99**

W/m²K

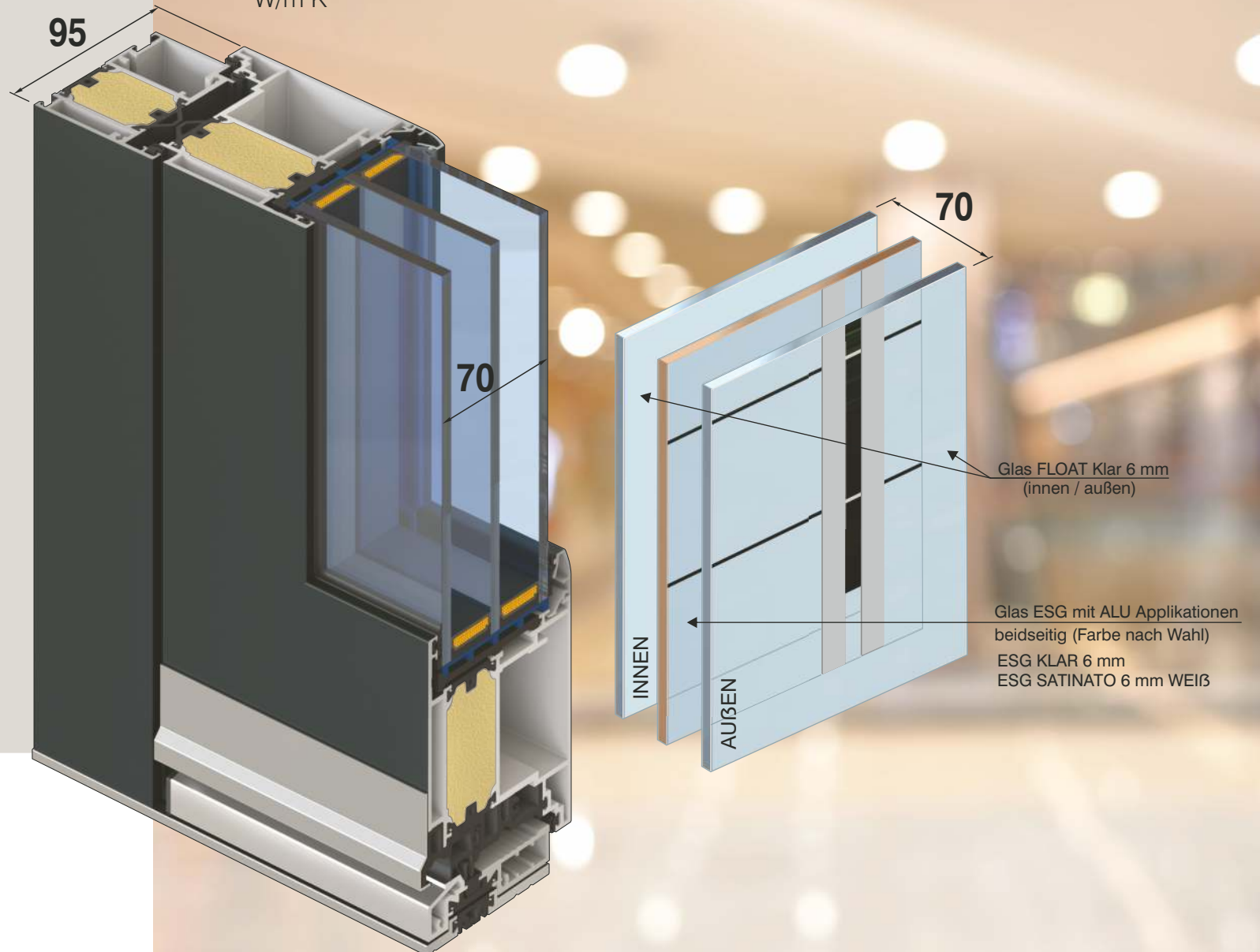



# SELECT TÜREN

Glasvordach mit optionaler LED Beleuchtung



## ASS 1836 B

Ganzglasfüllung  
Glas ESG mittig  
Alu Applikationen im LZR

Zubehör  
Glasmotiv MS 6271  
Griff außen GA 190 S B

Farbe RAL 7039 FS  
Alu Appl. im LZR RAL 9005 matt  
Seitenteil ST 01 / WG / 400  
Glasmotiv MS 6271/S +  
Hausnummer HFG  
Option: Fingerscan BT 670  
Black Edition Paket  
Glasvordach  
Verbreiterung BV 80



## ASS 1836

Ganzglasfüllung  
Glas ESG mittig  
Alu Applikationen im LZR

Zubehör  
Glasmotiv MS 6271 +  
Hausnummer HFG  
Griff außen ZAE 77 F

Farbe 80 077 FS  
Alu Appl. im LZR 80 077 FS  
Seitenteil ST 01 / WG / 400  
Glasmotiv MS 6271/S  
Option: Fingerscan BT 670

## GLASVORDACH

Eine elegante Ergänzung für Ihre Haustür bietet ein Glasvordach, das sowohl Ihre Haustür als auch Ihre Gäste vor Witterungseinflüssen schützt. Das Vordach lässt sich einfach in das bestehende Haustürsystem integrieren, ohne dass zusätzliche Arbeiten am Eingang erforderlich sind.

## ZUSÄTZLICHE BELEUCHTUNG DES EINGANGS

Für zusätzlichen Komfort und Sicherheit können Sie bei der Montage des Glasvordachs optional eine LED-Beleuchtung wählen. Sie können die Lichtintensität und Betriebszeit ganz einfach über die Inosmart-App auf Ihrem Smartphone einstellen.

## ÄSTHETISCHE LÖSUNG FÜR TÜRSCHUTZ UND KOMFORTABLEN EINGANG



### ASS 1869

Ganzglasfüllung  
Glas ESG mittig  
Alu Applikationen im LZR

Zubehör  
Glasmotiv MS 6272  
Griff außen ZAE 77 F

Farbe 70 784 FS  
Alu Appl. im LZR 70 784 FS  
Seitenteil ST 01 / WG / 400  
Glasmotiv MS 6272/S +  
Hausnummer HFG  
Option: Fingerscan 670  
Glasvordach



### ASS 1869

Ganzglasfüllung  
Glas ESG mittig  
Alu Applikationen im LZR

Zubehör  
Glasmotiv MS 6273  
Griff außen ZAE 77 F

Farbe 80 077 FS  
Hausnummer HF (Silber)  
Alu Appl. im LZR 80 077 FS  
Seitenteil ST 01 / WG / 400  
Glasmotiv MS 6273/S +  
Hausnummer HFG  
Option: Fingerscan 670

# SELECT TÜREN



Glasvordach mit optionaler LED Beleuchtung



## ASS 1871 B

Ganzglasfüllung  
Glas ESG mittig  
Alu Applikationen im LZR

Zubehör  
Glasmotiv MS 6274  
Griff außen GA 190 S B

Farbe RAL 9007 FS  
Alu Appl. im LZR RAL 9007 FS  
Seitenteil ST 01 / WG / 400  
Glasmotiv MS 6274/S +  
Hausnummer HFG  
Option: Fingerscan 670  
Black Edition Paket  
Glasvordach  
Verbreiterung BV 80



## ASS 1813

Ganzglasfüllung  
Glas ESG mittig  
Alu Applikationen im LZR

Zubehör  
Glasmotiv MS 6275  
Griff außen ZAE 607 S

Farbe 80 077 FS  
Alu Appl. im LZR 80 077 FS  
Seitenteil ST 01 / WG / 400  
Glasmotiv MS 6275/S +  
Hausnummer HFG  
Option: Fingerscan 670



## BELEUCHTEN SIE IHREN EINGANGSBEREICH

Bei unserer Haustür kann optional auch eine integrierte LED-Beleuchtung enthalten, die Ihren Eingang elegant beleuchtet. Sie können die Lichtintensität und Betriebszeit ganz einfach über die Inosmart-App auf Ihrem Smartphone einstellen.



### ASS 1840

Ganzglasfüllung  
Glas ESG mittig  
Alu Applikationen im LZR

Zubehör  
Glasmotiv MS 6276  
Griff außen ZAE 77 F

Farbe 70 784 FS  
Alu Appl. im LZR 70 784 FS  
Seitenteil ST 01 / WG / 400  
Glasmotiv MS 6276/S +  
Hausnummer HFG  
Option: Fingerscan 670



### ASS 1864

Ganzglasfüllung  
Glas ESG mittig  
Alu Applikationen im LZR

Zubehör  
Glasmotiv MS 6728  
Griff außen GA 190 S P

Farbe 80 077 FS  
Alu Appl. im LZR 80 077 FS  
Seitenteil ST 01 / WG / 400  
Glasmotiv MS 6728/S +  
Hausnummer HFG  
Option: Fingerscan 670

# SELECT TÜREN

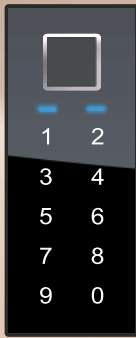

**BT 670**

FINGERSCAN,  
CODETASTER,  
BLUETOOTH.



**ASS 1806**

Innenansicht  
Farbe innen - 80 077 FS



**ASS 1806**

Ganzglasfüllung  
Glas ESG mittig  
Alu Applikationen im LZR

Zubehör  
Glasmotiv MS 6277  
Griff außen ZAE 77 F

Farbe 80 077 FS  
Alu Appl. im LZR 80 077 FS  
Seitenteil ST 01 / WG / 400  
Glasmotiv MS 6277-150/S +  
Hausnummer HFG  
Option: Fingerscan BT 670



**ASS 1831**

Ganzglasfüllung  
Glas ESG mittig  
Alu Applikationen im LZR

Zubehör  
Glasmotiv MS 6278  
Griff außen ZAE 607 S

Farbe 70 784 FS  
Alu Appl. im LZR 70 784 FS  
Seitenteil ST 01 / WG / 400  
Glasmotiv MS 6278/S +  
Hausnummer HFG  
Option: Fingerscan BT 670

# NAA

Öffnungsart nach außen

## AT 95 A

SPROSSENMODELLE  
FÜLLUNGSMODELLE  
GANZGLASFÜLLUNGEN

Alle nach innenöffnende Modelle der Serie SELECT, sind auch als nach außenaufgehende Ausführung lieferbar.

Wichtig dabei ist, dass auch die nach außenaufgehende Ausführung die selben Eigenschaften, Charakteristiken und Ausführungen beinhaltet wie das Grundprogramm SELECT. Türen die nach außenaufgehen, behalten die gleiche Optik, so auch die möglichen optionalen Zubehörteile wie bei den nach innenöffnenden Türen. Auch das Bodenstatikprofil ist bei den Türen nach außenaufgehend serienmäßig, was eine perfekte Statik der Türe gewährleistet, einen sicheren Transport sowie eine perfekte einwandfreie Montage.

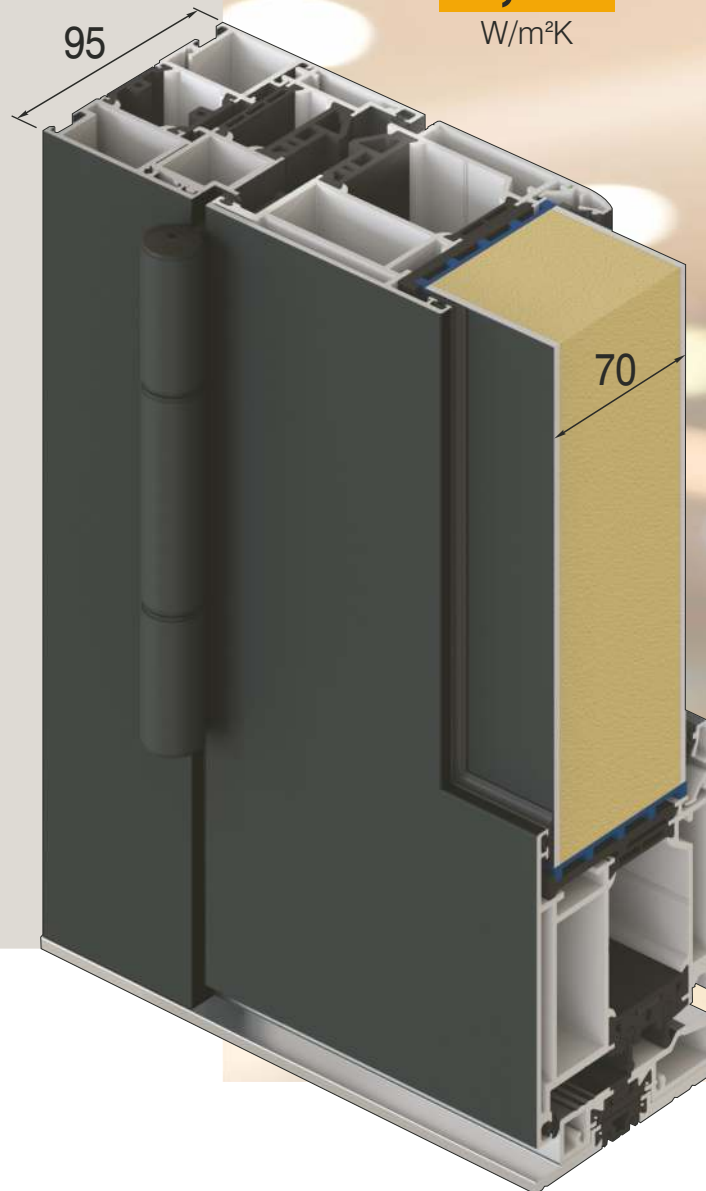

## SELECT

ab

**1,00**

W/m<sup>2</sup>K

- Türen mit Sprossen, Glas und Alu Füllungen 70 mm stark
- \*  
**2 UMLAUFENDE DICHTUNGEN** im Rahmen und Flügel und vulkanisierte Eckausführungen
- mit  
**SPEZIELLER U-WERTSPERRE** im Falzbereich
- \*  
**3 VERSTELLBARE 3 - TEILIGEN** Rollentürbänder
- \*  
**5 FACH VERRIEGELUNG MIT RUNDBOLZEN UND HAKEN** Dornmass 45 mm und durchgehende Schließleiste aus Edelstahl
- \*  
**RC3** serienmäßig **SICHERHEITSGARNITUR** zertifiziert nach EN 1906. Die Serie GA 190 mit serienmäßig integriertem Sicherheits - Kernziehschutz und speziellem Kugellagerstift.
- \*  
**3 mm STARKEN ALUMINIUM -** Deckschichten außen und innen
- \*  
**3 SCHEIBEN WÄRMESCHUTZGLAS** (U-Wert=0,5 W/m<sup>2</sup>K) in Kombination mit Motiv - und Ornamentgläsern
- \*  
thermisch getrennte **ALUMINIUM - BODENSCHWELLE** im Farbton silberfarbig EV 1, Ausführung mit unsichtbarer Verschraubung
- \*  
serienmäßig **BODENSTATIKPROFIL**



FALLE



Größen:  
S / M / L



# SELECT TÜREN

Öffnungsart nach außen

Öffnungsart nach innen

Öffnungsart  
nach außen  
Innenansicht

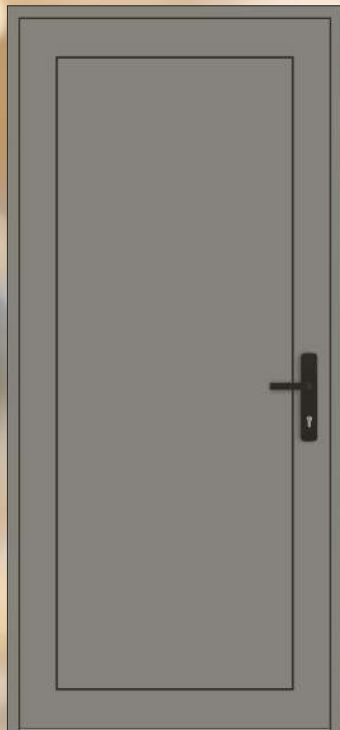

## AGS 1046 B

Innenansicht AT 95A  
Farbe innen - RAL 9007 FS



## AGS 1046 B

Schwarze Applikationen  
bündig nur außen

Zubehör  
Griff außen ZAE 214 B

Farbe RAL 9007 FS  
Seitenteil ST 01 / WG / 400  
Glasmotiv MS 6754/S +  
Hausnummer HFG  
Option: Fingerscan BT 670  
Black Edition Paket  
AT 95A



## AGS 1046 B

Schwarze Applikationen  
bündig nur außen

Zubehör  
Griff außen ZAE 214 B

Farbe RAL 9007 FS  
Seitenteil ST 01 / WG / 400  
Glasmotiv MS 6754/S +  
Hausnummer HFG  
Option: Fingerscan BT 670  
Black Edition Paket

### GLASMOTIV - MS



Modell ASS 1796 (Glasmotiv MS 6279)

#### GLASMOTIV – MS (Klarglas mit Glasmotiv)

Die Glasmotive faszinieren durch ein Wechselspiel von matten und transparenten Flächen und geben den Haustüren ein ausdrucksvolles und betontes Aussehen.

Bei MS Glasmotiven sind die waagerechten Streifen durchsichtig.

### G2 - ORNAMENTGLAS GRUPPE

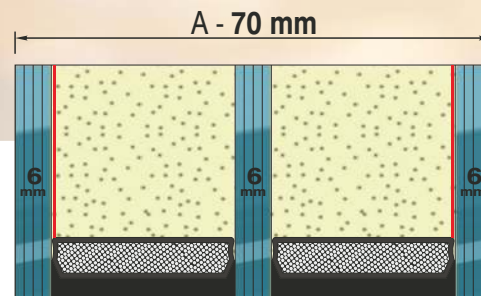

#### 3 SCHEIBEN WÄRMESCHUTZGLAS

(U-Wert=0,5 W/m²K) in Kombination mit Motiv- und Ornamentgläsern

#### GLASKOMBINATIONEN TÜRFLÜGEL

- INNEN - Float klar mit Metallbeschichtung  
- VSG 6 mm klar mit Metallbeschichtung
- MITTIG - Float klar mit oder ohne Motiv  
- Ornamentglas  
- Parsolglas mit oder ohne Motiv
- AUßEN - Float klar mit Metallbeschichtung  
- VSG 6 mm klar mit Metallbeschichtung

Alle anderen Glaskombinationen nach Anfrage

# SELECT TÜREN

## ORNAMENTGLAS GRUPPE - G4

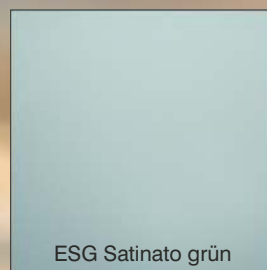
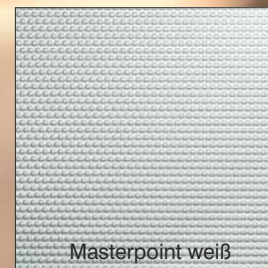
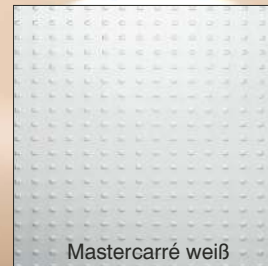

## GLASMOTIV - MSS



Modell ASS 1796 B (Glasmotiv MSS 6279)

## GLASKOMBINATIONEN SEITENTEIL

- INNEN - Float klar mit Metallbeschichtung  
- VSG 6 mm klar mit Metallbeschichtung
- MITTIG - Float klar mit oder ohne Motiv  
- Ornamentglas  
- Parsolglas mit oder ohne Motiv
- AUßEN - Float klar mit Metallbeschichtung  
- VSG 6 mm klar mit Metallbeschichtung

Alle anderen Glaskombinationen nach Anfrage

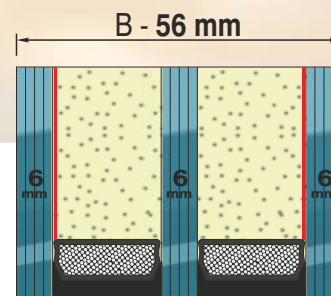

## 3 SCHEIBEN WÄRMESCHUTZGLAS

(U-Wert=0,5 W/m<sup>2</sup>K) in  
Kombination mit Motiv -  
und Ornamentgläsern

## GLASMOTIV – MSS (Satinatoglas mit Glasmotiv)

Falls der Kunde kein durchsichtiges Glas wünscht,  
kann er das Satinatoglas mit Glasmotiv MSS bestellen.  
Hinsichtlich der verschiedenen Haustürfarben kann der  
Kunde zwischen Satinato weiß, blau oder grün wählen.



## Farben



RAL 9016 - Verkehrsweiß

**F** - STANDARDFARBE  
RAL 9016 GLÄNZEND  
(IM PREIS INBEGRIFFEN)

### FARBIGE ROLLENTÜRBÄNDER BEI FARBEN GRUPPE F UND F1

Um eine schönere und harmonischere Innenoptik zu erhalten, sind bei Farben Gruppe Feinstruktur / Metallic automatisch auch die Rollentürbänder in passender Farbe. Bei allen anderen Farben sind die Rollentürbänder serienmäßig in der Farbe EV1 oder als Option gegen Aufpreis: pulverbeschichtet in Farbe aus Gruppe F2 oder F3.

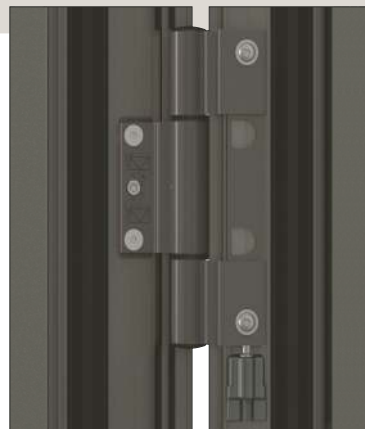

### **F1** - FARBEN GRUPPE: FEINSTRUKTUR / METALLIC (AUFPREIS)

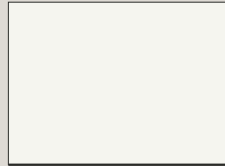

RAL 9016 FS - Verkehrsweiß

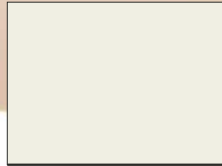

RAL 9010 FS - Reinweiß



RAL 9006 FS - Weißaluminium



RAL 7044 FS - Seidengrau



RAL 7030 FS - Steingrau



RAL 7039 FS - Quarzgrau



RAL 9007 FS - Graualuminium

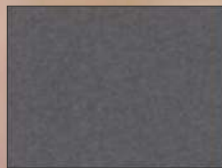

70 784 FS - Grau Sprengel



80 077 FS - Eisenglimmer  
DB 703

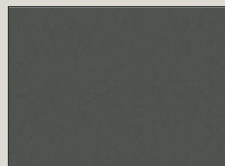

RAL 7043 FS - Verkehrsgrau



71 334 FS - Anthrazitgrau



RAL 7016 FS - Anthrazitgrau

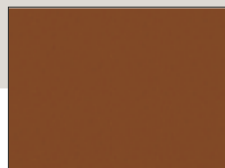

RAL 8007 FS - Rehbraun

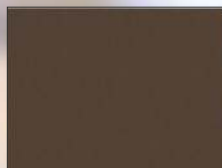

RAL 8014 FS - Sepiabraun

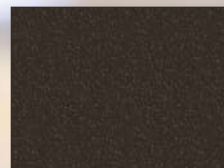

RAL 8022 FS matt -  
Dunkelbraun

### **F2** - FARBEN GRUPPE: MATT (AUFPREIS)

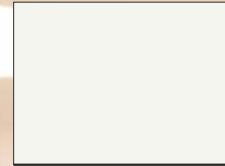

RAL 9016 MATT -  
Verkehrsweiß

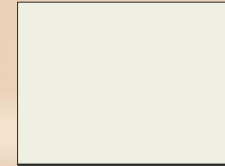

RAL 9010 MATT - Reinweiß

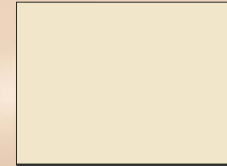

RAL 1013 MATT - Perlweiß

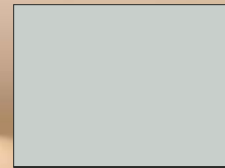

RAL 7035 MATT - Lichtgrau

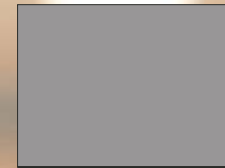

RAL 7036 MATT - Platingrau

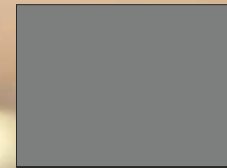

RAL 7037 MATT - Staubgrau

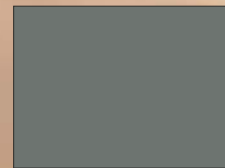

RAL 7005 MATT - Mausgrau

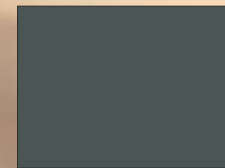

RAL 7012 MATT -  
Basaltgrau

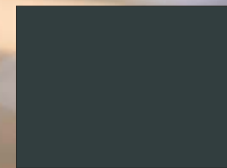

RAL 7016 MATT -  
Anthrazitgrau

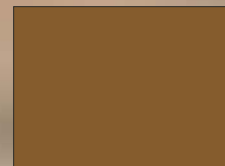

RAL 8003 MATT -  
Lehm Braun

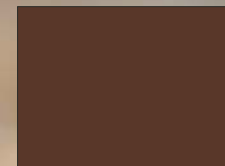

RAL 8016 MATT -  
Mahagonibraun

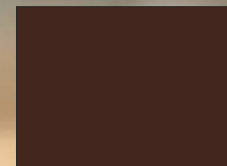

RAL 8017 MATT -  
Schokoladenbraun

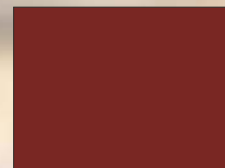

RAL 3004 MATT - Purpurrot

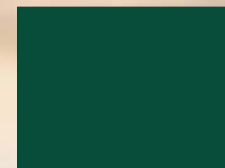

RAL 6005 MATT - Moosgrün

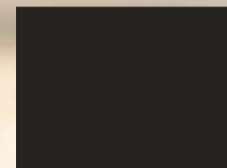

RAL 9005 MATT -  
Tiefschwarz

**10**

Jahre  
Garantie

Auf die Witterungsbeständigkeit gegen unnatürliche Farbänderungen und Rissbildung auf den Oberflächen und auf eloxierten und pulverbeschichteten Alu-Türprofilen.

# SELECT TÜREN

## Holzdekore

### F3 - FARBEN GRUPPE 68: STUMPFMATT HOCHWETTERFEST (AUFPREIS)

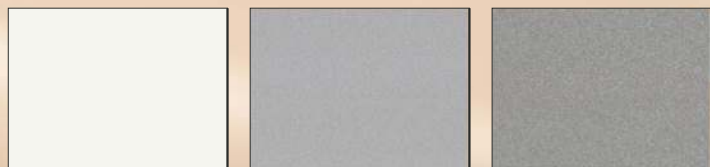

68/10591 - Bianco 4601    68/90510 - CO Anodized    68/72141 - Argento 4601

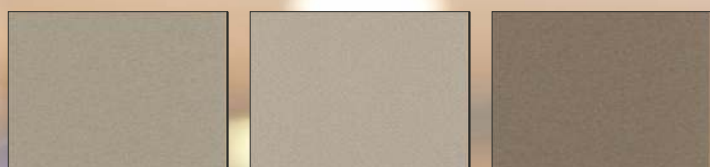

68/90512 - C31 Anodized    68/15236 - Champagne    68/72144 - Terra 4602



68/72142 - Argento 4602    68/72143 - Dark Blue-Grey Anodized    68/72147 - Grey Classic 4602

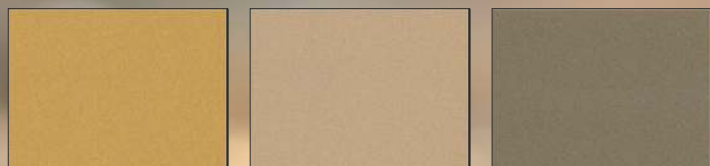

68/90513 - C4 Anodized    68/15237 - Deore 4602    68/15235 - C32 Anodized

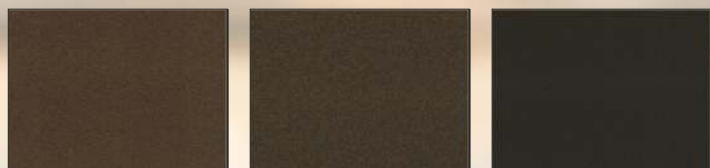

68/60960 - C34 Anodized    68/60964 - Deore 4603    68/80479 - C35 Anodized

### F4 - FARBEN GRUPPE: HOLZDEKOR CLASSIC / DESIGN DEKOR (AUFPREIS)



HD 209 - Eiche Hell    HD 205 - Golden Oak    HD 206 - Eiche Golden



HD 224 - Eiche Finline    HD 227 - Nussbaum    HD 210 - Mooreiche



HD 211 - Bergkiefer    HD 222 - Bergkiefer Honig    HD 228 - Kirsche Hell



DD 424 - Eiche Finline Rustik Hell    DD 425 - Eiche Finline Rustik Dunkel    DD 426 - Berg Eiche Hell



DD 415 - Split Eiche Hell    DD 416 - Split Eiche Dunkel    DD 417 - Split Eiche Antik

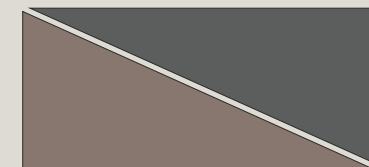

Nach Kundenwunsch

### F5 - FARBEN GRUPPE 5 (AUFPREIS)

- ALLE ANDEREN FARBEN NACH RAL - FARBKARTE (MATT ODER GLANZ)
- ALLE ANDEREN FEINSTRUKTUR FARBEN

### 30 DEKORE ZUR AUSWAHL

Insgesamt können Sie, bis auf wenige Ausnahmen, die meisten unserer Modelle in Holzdekor oder Design Dekor erhalten. Dabei stehen Ihnen 30 verschiedene Dekore zur Auswahl. Ein umfangreiches Spektrum von hellen bis dunklen Tönen sowie Dekoren mit starker und schwacher Maserung bieten Ihnen hierbei viel Platz für individuelle Gestaltungsmöglichkeiten. Die Haustüren können komplett in Dekor oder in Kombination mit anderen Farben (zweifarbige) beschichtet werden.



### SILIKON - STANDARD FARBE

Die Glasversiegelung bei Haustürfüllungen ist standardmäßig in dunkler Farbe Anthrazit - Schwarz, passend zum Warme Kante Abstandhalter.

\* Aufgrund fertigungstechnischer Gegebenheiten können Farb- und Strukturabweichungen zwischen den Darstellungen und den Originalprodukten auftreten.

## Verriegelung

### TÜRÖFFNUNGSSPERRE MIT VIERKANT-STIFT

Ohne Risiko!  
Die Türspaltsicherung TSH.  
Das bedeutet: die Tür öffnet ohne  
Risiko. TSH ist der Zusatzschutz,  
auf den Verlass ist.

Kein Spion notwendig.  
Keine Kette notwendig.  
Keine Kratzer, kein Schaden  
der Kette.

Kein zusätzlicher Schlüssel  
notwendig, da Ver- und Entriegeln  
über den Hauptschlosskasten  
möglich ist.



### OPTIONAL BTS 5 TSH

6-fach Verriegelung mit  
Rundbolzen und Haken  
mit Türspaltsicherung  
Edelstahl  
Dornmass 45 mm

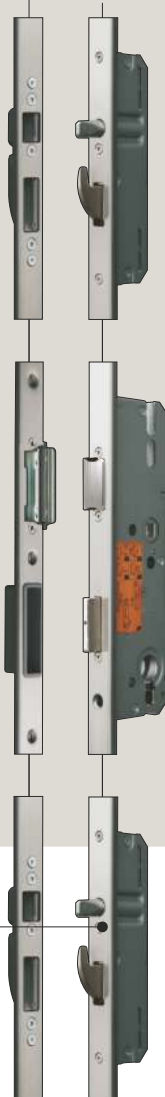

GRÖßEN: S / M / L

### OPTIONAL ATM 6

5-fach Automatik-  
Mehrfachverriegelung mit  
Rundbolzen und Haken  
Edelstahl  
Dornmass 45 mm

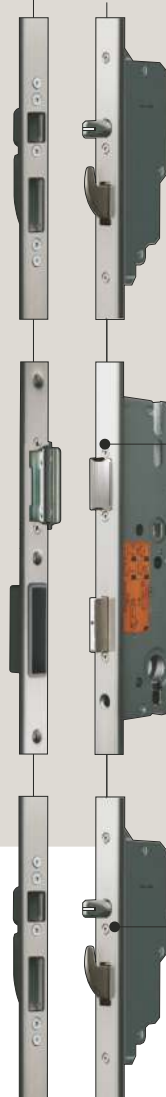

GRÖßEN: S / M / L

### AUTOMATIK- MEHRFACHVERRIEGELUNG

Bei der neuen Automatik-  
Mehrfachverriegelung fahren gleich vier  
Verriegelungselemente 20 mm aus.  
Der Automatik-Fallenbolzen integriert  
einen mechanischen Auslöser,  
der bei Berührung mit dem Rahmenteil  
das Herausfahren des Fallenbolzens  
und des Schwenkhakens erwirkt.  
Darüber hinaus kann der Riegel im  
Hauptschloss über den Zylinder nach-  
geschlossen und der Drücker somit  
blockiert werden. Über den Drücker  
oder den Schlüssel werden die  
Elemente des Nebenschlosskastens  
wieder eingefahren, gespannt und für  
die nächste Auslösung arretiert.



FALLE



### OPTIONAL PROFILZYLINDER

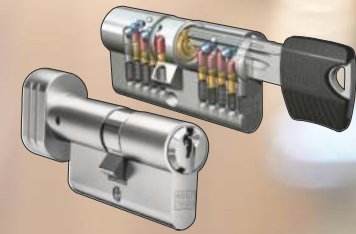

#### K100 - optional

Freilauf Profil Spezial -  
Bohrschutz mit Sicherungskarte und  
6 Schlüsseln Not - und Gefahrenfunktion

#### K100 K - optional

Freilauf Profil Spezial -  
Bohrschutz mit Sicherungskarte und  
6 Schlüsseln Not - und Gefahrenfunktion  
mit Knauf

#### K100 S - optional

Schlüssel





# SELECT TÜREN

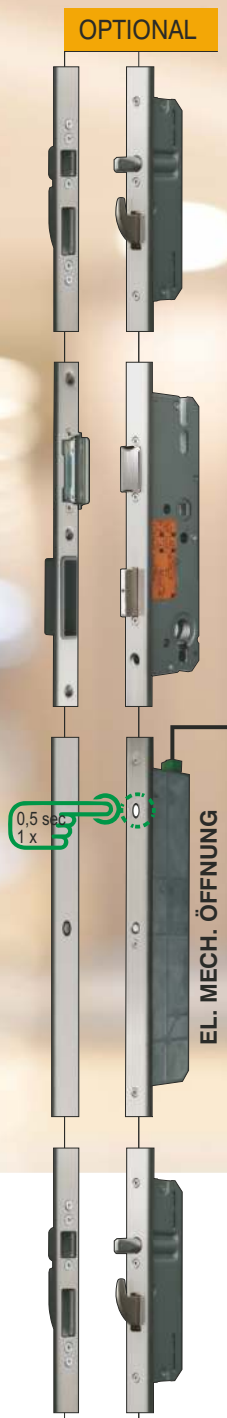

Edelstahl  
Stoßgriff Montage

**BT 610**



Edelstahl  
Stoßgriff Montage

**BT 620**



Aluminium  
Stoßgriff Montage

**BT 660**

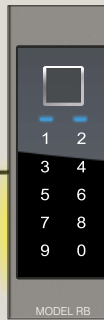

Flügelrahmen  
Montage

**BT 670**

Die gewünschte Betriebsart (Tag- oder Nachtbetrieb) lässt sich über die Taste an der GENIUS-Türverriegelung wählen.

### Tagbetrieb - LED leuchtet weiß

- Die Tür ist durch die Falle geschlossen.
- Bei einem Öffnungsvorgang wird die Falle am Türschloss eingezogen.
- Diese Betriebsart empfiehlt sich für Türen mit starkem Publikumsverkehr.

### Nachtbetrieb - LED leuchtet blau

- Der Verschluss wird nach jedem Öffnungsvorgang automatisch verriegelt.
- Ein Öffnungsvorgang leitet die Entriegelung des Verschlusses ein.
- Die Falle am Türschloss wird für ca. 7 Sek. eingezogen, falls die Tür nicht schon vorher geöffnet wurde. Anschließend wird der Verschluss wieder verriegelt.

**Hinweis:** Soll die Tür verriegelt werden (z. B. nachts oder bei Abwesenheit), muss auf Nachtbetrieb umgeschaltet werden.

### OPTION GEGEN AUFPREIS: TAGESFUNKTION

#### Tagesentriegelung in Kombination mit elektrischem Türöffner BT 7

- Verriegelung an Tagbetrieb einschalten
- Elektrischen Türöffner an Tagesfunktion
- Tagesfalle nach oben oder unten schalten.



### SICHERUNGSKASTEN

Sicherungskasten mit eingebautem Trafo 24 V/220 V, mit automatischer Sicherung und Stromanschluss 230 V, AC 50/60 Hz. Vorgefertigt für Gegensprechanlage und zweites Relais.



Sicherungskasten



Relais 2  
Intercom

### GENIUS-SYSTEM

## Komplettes inoSmart

- 5-fach Bolzen-Schwenkriegel mit elektromechanischem Antrieb aus Edelstahl
- durchlaufende Schließleiste
- **FZG** (Freilauf-Zylinder für Getriebebeschlosser) einschließlich 6 Schlüsseln

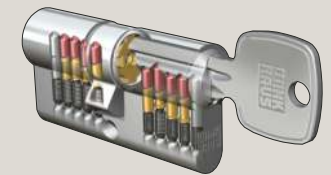

- Tag-/Nacht Betrieb
- Fingerscan mit Codetaster, NFC (Smartphone)
- Sicherheitsrosette außen
- Steuerung mit der Smartphone Applikation (Android oder Apple)
- Kabelübergang mit Steuerungseinheit

Sobald die Haustüre geschlossen wird, erfolgt die automatische Verriegelung. Die Entriegelung erfolgt entweder über Ihren Zylinderschlüssel oder komfortabel durch die Fingerprint Bedienung.

Zusätzlich ist der Schnellöffnungsmechanismus **GENIUS COMFORT** eingebaut, der eine einfache Öffnung der Genius über den Drücker an der Innenseite der Tür ermöglicht.

### OPTIONAL

#### CB Funktion

Sobald die Haustüre geschlossen wird, erfolgt die automatische Verriegelung. Die Entriegelung erfolgt von innen durch Betätigung des Drückers, von außen über Ihren Zylinderschlüssel. Zusätzlich ist eine Entriegelung von innen über die Sprechanlage, Taster... von außen über ein anderes Zutrittskontrollsystem möglich.



Mehr Komfort und Sicherheit



DIE INOSMART FINGERSCANS TRETEN ÜBER DAS SMARTPHONE IN EINE NEUE EPOCHE



- Steuerung über die Smartphone-Applikation (Android und iOS)
- Ausgezeichnete Übersicht und einfaches hinzufügen und löschen von Fingerabdrücken
- Der Leser hat eine Speicherkapazität von 100 Fingerabdrücken, 100 Zahlencodes oder 100 Smartphone Geräten
- 360 Grad –Anerkennung des Fingerabdruckes
- Automatische Erkennung von Fingerabdruckänderungen
- Für einen Nutzer können mehrere Fingerabdrücke, Zahlencodes oder Smartphone Geräte eingetragen werden
- Umbenennung von Administratoren und Nutzern
- Steuerung mit der eingebauten Tür LED Beleuchtung
- Automatisches notieren des sicheren Tagesgeschehens.
- Speicherung der letzten 150 Ereignisse.
- Zeitplan zur Nutzerbegrenzung und Einstellung der LED Beleuchtung.
- Analyse des Fingerabdrucks, ob der geeignet ist für die Identifikation
- Automatische Anpassung der LED-Beleuchtung bei Sonnenaufgang/-untergang
- Analyse der Fingerabdruckqualität
- Öffnungsmöglichkeit mit Hilfe eines Smartphones oder einer Fernbedienung
- Löschen Sie den Eintrag „Benennung des Administrators und des Benutzers“

Flügel Montage  
BT 670

Edelstahl  
Stoßgriff Montage  
BT 610

Edelstahl  
Stoßgriff Montage  
BT 620

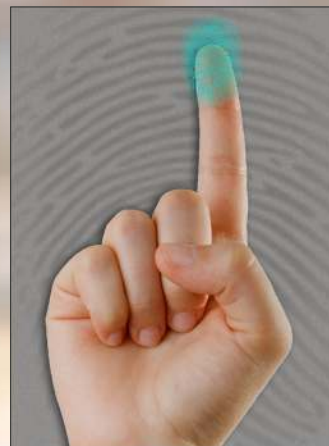

Analyse des Fingerabdrucks





Bluetooth Öffnung    Öffnung mit Handy

**BT 680**



Öffnung mit  
Funkfernbedienung

**BT 680 B KEY**



## Sicherungskasten

Sicherungskasten mit eingebautem Trafo 24 V/220 V, mit automatischer Sicherung und Stromanschluss 230 V, AC 50/60 Hz. Vorgerichtet für Gegensprechanlage und zweites Relais.

## WAS IST DAS?

Wir stellen Ihnen die neue Generation des INOSMART Fingerscanners vor, der ebenso wie die ausgezeichneten Inotherm Haustüren, Synonym für Qualität, Sicherheit und Komfort darstellt. Es ist ein unverzichtbarer Bestandteil der Haustüre. Der INOSMART Fingerscanner ermöglicht einen bequemen und sicheren Eintritt ins Haus für die ganze Familie und hebt die Sorgen wegen verlorener Schlüssel auf.

## WIE FUNKTIONIERT ES?

Der INOSMART Fingerscanner lässt sich in den Flügel oder in den Edelstahlaußengriff einbauen. Die Funktionen werden über die Taster in der Steuereinheit durchgeführt, die im Türflügel am Kabelübergang eingebaut sind, oder mit Hilfe des Smartphones. Die Verbindung zwischen des Lesers und der Steuereinheit ist mit einem hohen Verschlüsselungsniveau geschützt, deshalb ist der Einbruch ins Gerät nicht möglich. Es stehen zwei Relais-Ausgänge zur Verfügung. Einer zur Türöffnung, der andere für eine zusätzliche Funktion (Z.B. zur Öffnung der Garage oder zur Auslösung der Alarmanlage)

## UND DIE SICHERHEIT?

Zur zusätzlichen Sicherheit und schnelleren Tätigkeit sorgt der neue Fingerscanner mit der 3D Technologie und der INOSMART mit neuem Algorithmus zur Erkennung der Fingerabdrücke, die eine noch schnellere und zuverlässigere Funktion ermöglicht. Es ist unmöglich, aus diesem Kode das Fingerabdruckbild wieder zu bekommen. Alles wird aber mit der Steuereinheit noch zusätzlich verschlüsselt, so dass der Missbrauch praktisch unmöglich ist.

## IST DAS ALLES?

Mit Inosmart können Sie die Tür auch mit Hilfe einer Codetastatur, eines Smartphones oder einer Fernbedienung in Form eines Schlüsselanhängers öffnen. Das integrierte Zeitplansystem ermöglicht die Beschränkung des Zugriffs für jeden Benutzer. Der Fingerabdruckscanner ermöglicht eine Leuchtkraftsteuerung der integrierten LED-Beleuchtung mit automatischer Sonnenuntergangs-/Sonnenaufgangserkennung

## IST MEIN FINGERABDRUCK FÜR DIE BIOMETRISCHE IDENTIFIZIERUNG GEEIGNET?

Der Fingerabdruck ändert sich ständig und individuelle Veränderungen wie leichte Verletzungen, trockene Haut oder Erkrankungen in Form von Schäden an der Oberfläche des Fingerabdrucks sind mit bloßem Auge nicht zu erkennen. Die fortschrittliche Inosmart-APP ermöglicht eine effiziente Analyse des Fingerabdrucks sowie Eignung des Fingerabdruckes und erkennt das Fingerabdruckbild, wie man es von biometrischen Sensoren kennt.



## Stoßgriff Serie 600



- ZAE 605  
550 mm
- ZAE 607  
750 mm
- ZAE 609  
950 mm
- ZAE 611  
1100 mm
- ZAE 614  
1400 mm
- ZAE 615  
1500 mm
- ZAE 616  
1600 mm

### Edelstahl Stoßgriff

#### Optionen Stoßgriff:

- Poliert (P) - Aufpreis
- Nautic Material (N) - Aufpreis



- ZAE 605 S
- ZAE 607 S
- ZAE 609 S

### Farboptionen Stoßgriff



Edelstahl matt  
Standard

Edelstahl Poliert (P)  
Aufpreis

Nautic Material  
AIS 316L (N)  
Aufpreis

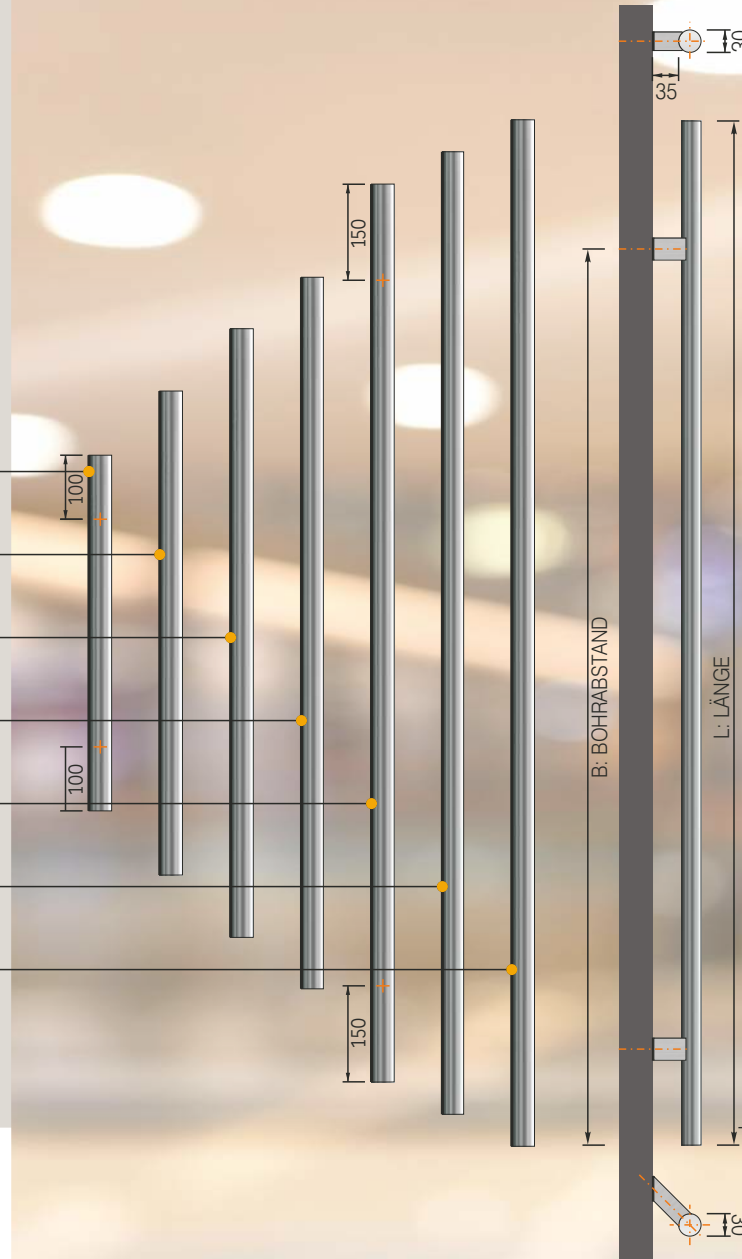

## Stoßgriff außen flügelang



### Edelstahl Stoßgriff

#### Optionen Stoßgriff:

- Poliert (P) - Aufpreis
- Nautic Material (N) - Aufpreis

Wichtig: Bis zu einer maximalen Haustürhöhe (STAM) von 2700 mm ausführbar.

# SELECT TÜREN

Stoßgriff außen flügelang

Stoßgriff Serie 700



Edelstahl Stoßgriff

**Optionen Stoßgriff:**

- Fingerscan ( R / RS )
- Poliert (P) - Aufpreis
- Nautic Material (N) - Aufpreis

Wichtig: Bis zu einer maximalen Haustürhöhe (STAM) von 2700 mm ausführbar.

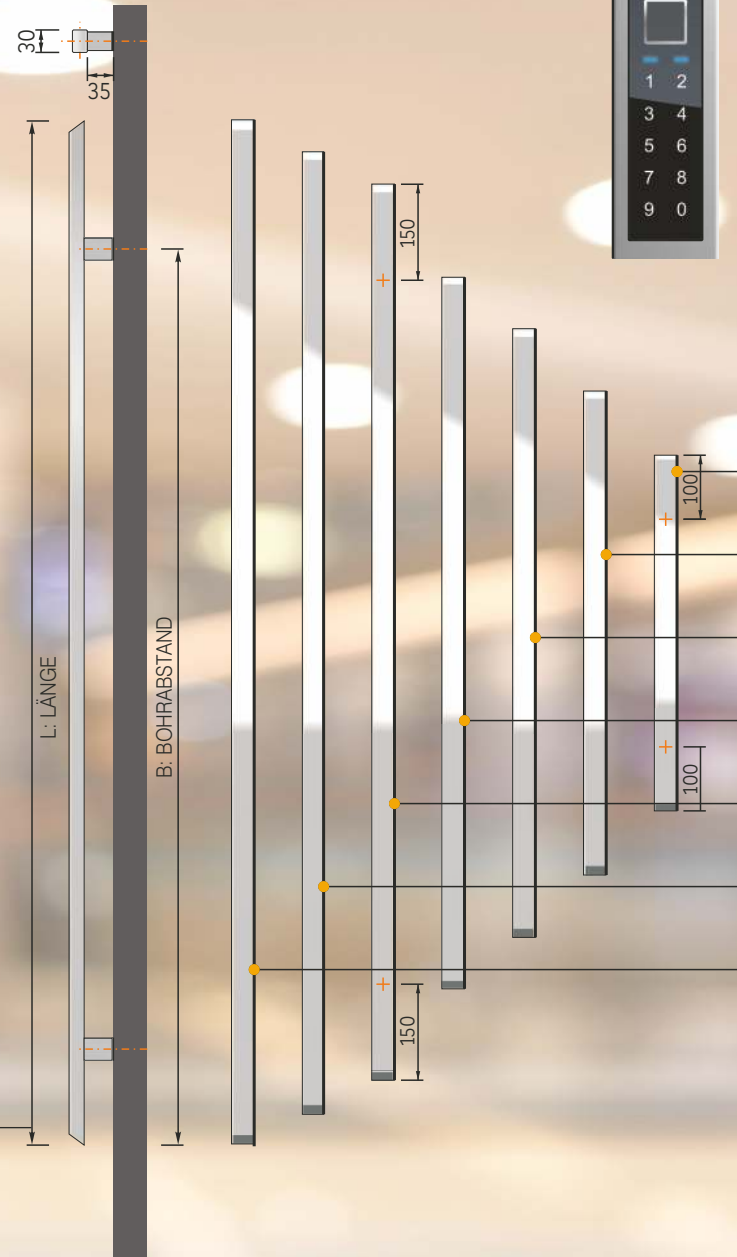

Fingerprint Modell R

Fingerprint Modell RS

- ZAE 705 550 mm
- ZAE 707 750 mm
- ZAE 709 950 mm
- ZAE 711 1100 mm
- ZAE 714 1400 mm
- ZAE 715 1500 mm
- ZAE 716 1600 mm



Edelstahl Stoßgriff

**Optionen Stoßgriff:**

- Poliert (P) - Aufpreis
- Nautic Material (N) - Aufpreis
- Inosmart System - Fingerprint Modell R und RS - Aufpreis
- Vorrichtung für Fingerscan - Aufpreis

**Farboptionen Stoßgriff**



Edelstahl matt Standard



Edelstahl Poliert (P) Aufpreis



Nautic Material AIS 316L (N) Aufpreis

### Stoßgriff Serie 200



ZAE 207

750 mm

ZAE 208

850 mm

ZAE 211

1100 mm

ZAE 214

1400 mm

ZAE 215

1500 mm

ZAE 216

1600 mm

ZAE 217

1700 mm

ZAE 218

1800 mm



### Aluminium Stoßgriff

#### Optionen Stoßgriff:

- Schwarz (B)
- Andere Farbe (AF) - Aufpreis
- Farbige Edelstahl-Look (E) - Aufpreis
- Led Beleuchtung - Aufpreis
- Fingerscan - Aufpreis
- Vorrichtung für Fingerscan - Aufpreis

#### Farboptionen Stoßgriff



Gleichfarbig  
wie Tür (TF)  
Standard



Schwarz (B)  
Option



Andere Farbe (AF)  
Aufpreis



Farbig -  
Edelstahl-Look (E)  
Aufpreis



# SELECT TÜREN

## Black Edition Zubehör

Elektronischer Türspion



Sicherheitsrosette



Türklopfert



Bodenschwelle  
Bodenstatikprofil



Niedriges Sockelprofil



Wetterschenkel



E 200 B

Fingerscan

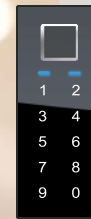

Rollentürbänd



**ZIE 405 B**  
Drückermaterial:  
Edelstahl Schwarz



**ZIE 601 B**  
Drückermaterial:  
Aluminium Schwarz  
Garnitur - **GA 601 B**



**ZIE 602 B**  
Drückermaterial:  
Aluminium Schwarz / Einsatz: Farbig  
Garnitur - **GA 602 B**



**ZIE 603 B**  
Drückermaterial:  
Aluminium Schwarz  
Garnitur - **GA 603 B**



**ZIE 308 B**  
Drückermaterial:  
Edelstahl Schwarz  
Garnitur - **GA 308 B**



**ZIE 406 B**  
Drückermaterial:  
Edelstahl Schwarz

## BLACK EDITION PAKET

Das Programm SELECT führt die aktuelle und trendige schwarze Farbe in Kombination mit anderen Farben in sein Sortiment ein. Das Black Edition Paket bezieht sich immer auf die Außenseite der Tür und enthält folgende Standardkomponenten in schwarzer Farbe;

- Bodenstatikprofil
- Türschwelle
- Niedriges Sockelprofil
- Sicherheitsrosette
- Applikationen

Die folgenden Komponenten in schwarzer Farbe werden vom Kunden ausgewählt:

- Stoßgriff
- Türspion
- Türklopfert
- Wetterschenkel
- Innendrucker

Die Tür Farbe auf der Innenseite wird vom Kunden selbst gewählt, sodass das Erscheinungsbild der Tür zum Innenraum passt.



## Türgarnitur serienmäßig

### RC3 ZERTIFIZIERT

Türgarnitur Edelstahl poliert Serienmäßig  
Außen: Knopf / Innen: Drücker Polierte  
Langschild Türgrünitur nach EN 1906.  
Mit dem integrierten serienmäßigen  
Sicherheits -Kernziehschutz und  
speziellem Kugellagerstift.



### Beleuchteter Griff LUMINO - ECONOMY LINE

- Mit fluoreszierender Einlage
- Bis zu 15m Sichtbarkeit in der Dämmerung und im Dunkeln
- Keine Energiezufuhr notwendig
- 15 Jahre Laufzeit
- Für den Aussenbereich geeignet

### VORTEILE EDELSTAHL POLIERT:

- Hygienisch
- Pflegeleicht und unempfindlich gegen Säuren und Fette
- Feuchtigkeitsresistent
- Exklusives, hochwertiges Erscheinungsbild
- Belastbar, stabil und langlebig

Im Preis inbegriffen:  
Edelstahl poliert  
Innen / Außen



GA 190 LU P



Gegen Aufpreis:  
Edelstahl matt  
Innen / Außen



GA 190 LU E



Gegen Aufpreis:  
Schwarz matt Lackiert  
Innen / Außen



Option: Sicherheitsrosette

Gegen Aufpreis:  
Gold PVD  
Innen / Außen



Option: Sicherheitsrosette

Eine INOTHERM HAUSTÜR ist serienmäßig mit einer polierten Langschild Türgrünitur ausgestattet, außen mit Knopf, innen mit Drücker. Optional: Außen mit Drücker, innen mit Drücker. Möglich ist auch Edelstahl matt, PVD Gold und Schwarz lackiert.

Die Türgrünitur ist serienmäßig mit Sicherheits - Kernziehschutz gegen Aufbohren und einem speziellen Kugellagerstift ausgestattet. Der neue eingebaute Kugellagerstift Mechanismus ermöglicht eine unbegrenzte Nutzung und Festigkeit. Die Türgrünitur ist von höchster Qualitätsherstellung und ist technisch vollendet.

# SELECT TÜREN

## Innendrücker

### Innendrücker und Drückergarnitur Edelstahl / Serie ZIE 400

ZIE 405 GA 405



Drückermaterial:  
Edelstahl matt

ZIE 405 P GA 405 P



Drückermaterial:  
Edelstahl Poliert

ZIE 406



Drückermaterial:  
Edelstahl matt

ZIE 406 P



Drückermaterial:  
Edelstahl Poliert

ZIE 407

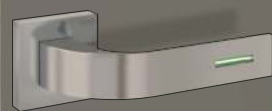

Drückermaterial:  
Edelstahl matt

ZIE 407 P



Drückermaterial:  
Edelstahl Poliert

Drücker: Innen  
**ZIE 405**  
**ZIE 405 P**  
**ZIE 406**  
**ZIE 406 P**  
**ZIE 407**  
**ZIE 407 P**

Optionen: **ZIE 405 B** - Schwarz, **ZIE 405 W** - Weiß

Drücker Garnitur: Außen / Innen  
Rosette Rund  
**GA 405**  
**GA 405 P**

### Innendrücker und Drückergarnitur Edelstahl matt / Serie ZIE 300

ZIE 300 GA 300



Drückermaterial:  
Edelstahl matt

ZIE 304 GA 304

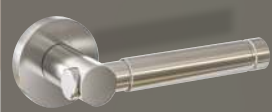

Drückermaterial:  
Edelstahl matt

ZIE 330 GA 330



Drückermaterial:  
Edelstahl matt

ZIE 307 GA 307



Drückermaterial: Edelstahl matt,  
Einsatz Ed. poliert,  
Option: Schwarz **ZIE 308**

ZIE 301 GA 301



Drückermaterial:  
Edelstahl matt

ZIE 350 GA 350



Drückermaterial: Edelstahl matt,  
Einsatz Ed. poliert,  
Option: Schwarz **ZIE 351**

Drücker: Innen  
**ZIE 300**  
**ZIE 301**  
**ZIE 304**  
**ZIE 330**  
**ZIE 307 / ZIE 307 B**  
**ZIE 350 / ZIE 350 B**

Optionen: **ZIE 308** - Schwarz, **ZIE 351** - Schwarz  
Einsatz: HD 203 standard, gleicher Holzdekor-Ton  
wie Tür oder Schwarz.

Drücker Garnitur: Außen / Innen  
**GA 300**  
**GA 301**  
**GA 304**  
**GA 330**  
**GA 307**  
**GA 350**

### Classic Stossgriffe

ZAM 7



Messing  
verchromt

ZAM 8



Messing  
poliert PVD

ZAM 9



Messing  
brüniert

Optionen Knopf Rund  
**ZAM 34**  
Messing verchromt  
**ZAM 28**  
Messing poliert PVD

**ZAM 29**  
Messing Brüniert

### Serienmäßig ZRE 48

ZRE 48



Edelstahl  
Sicherheitsrosette außen

#### Optionen:

ZRE 48 G



Edelstahl  
Sicherheitsrosette außen  
Gold beschichtet

ZRE 48 B



Edelstahl  
Sicherheitsrosette außen  
Schwarz





## Sicherheitsausstattug

### Paket RC 2

IFT ROSENHEIM GEPRÜFT  
Prüfbericht Nr. : 20-005012-PR03

Stockaußenmaß: max B/H 1260 mm x 2500 mm  
Seitenteil: max B/H 2000 mm x 2500 mm

### HOHE EINBRUCHHEMMUNG UND SICHERHEIT SERIENMÄßIG

Wegen der Kompaktheit ausgewählter Materialien, der überdurchschnittlichen Stärke der Rahmen - und Flügelprofile, der Außenrosette mit Aufbohrschutz und der 5-fach Hakenverriegelung stellt die Haustür der **SELECT PROGRAMMS** ein praktisch unüberwindbares Hindernis für Eindringlinge dar.

Auf Wunsch stehen zwei erhöhte Einbruchhemmungspakete in RC2 oder RC 3 Ausführung zur Verfügung. Die Einbruchhemmungspakete RC2 und RC 3 sind vom ift Rosenheim geprüft und sichern eine permanente Einhaltung des höheren Niveaus der Sicherheitsklassen. Die Optik und das Design der Haustüren werden dadurch nicht gestört.

Die Haustüren sind auch mit Seitenteilen und Oberlichten in RC2 Ausführung lieferbar.

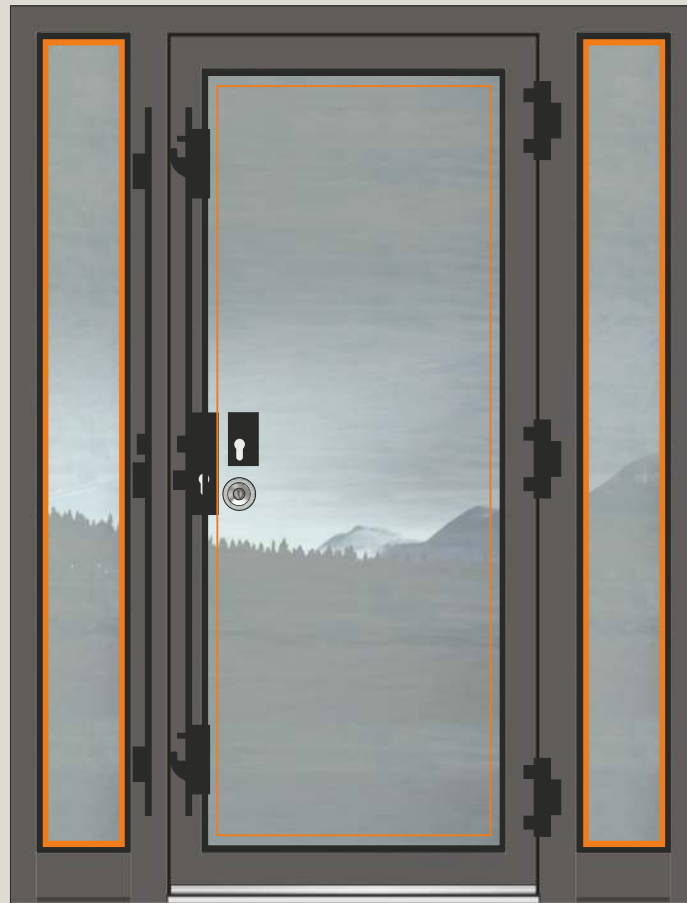

**5** - FACH  
HAKENVERRIEGELUNG  
\*  
VSG P4A  
SICHERHEITSVERBUNDGLAS  
AUßEN  
bei Tür und Seitenteilen  
\*  
GLASVERKLEBUNG  
Die Verglasung wird umlaufend  
mit Spezialkleber in den  
Seitenteilen eingeklebt

**3** - FACH  
6 MM ISOVERGLASUNG  
(U-Wert=0,5 W/m<sup>2</sup>K)  
\*  
**3** - FACH  
6 mm ISOVERGLASUNG  
(U-Wert=ab 0,7 W/m<sup>2</sup>K)  
\*  
Füllung  
VERKLEBT  
mit PU-Schaum  
\*  
SICHERHEITZYLINDER  
K 100

**3** - STARKE  
ROLLENTÜRBÄNDER  
\*  
VSG 6 mm  
SICHERHEITSGLAS  
INNENSEITE  
bei Tür und Seitenteilen  
\*  
SICHERHEITSROSETTE  
außen oder  
RC3 Langschild Türgarnitur

Optionen:

### SPROSSENMODELLE

Modelle mit einer glas- oder paneelteilenden  
Sprosse (B: 84 und 150 mm),  
Maximal vier Felder

### GANZGLASFÜLLUNGEN



Optionen:

**SPROSSENMODELLE**

Modelle mit einer glas- oder paneelteilenden Sprosse (B: 84 und 150 mm),

**GANZGLASFÜLLUNGEN**

**Paket RC 3**

IFT ROSENHEIM GEPRÜFT  
Prüfbericht Nr. : 20-005012-PR04

Stockaußenmaß: max B/H  
1260 mm x 2500 mm

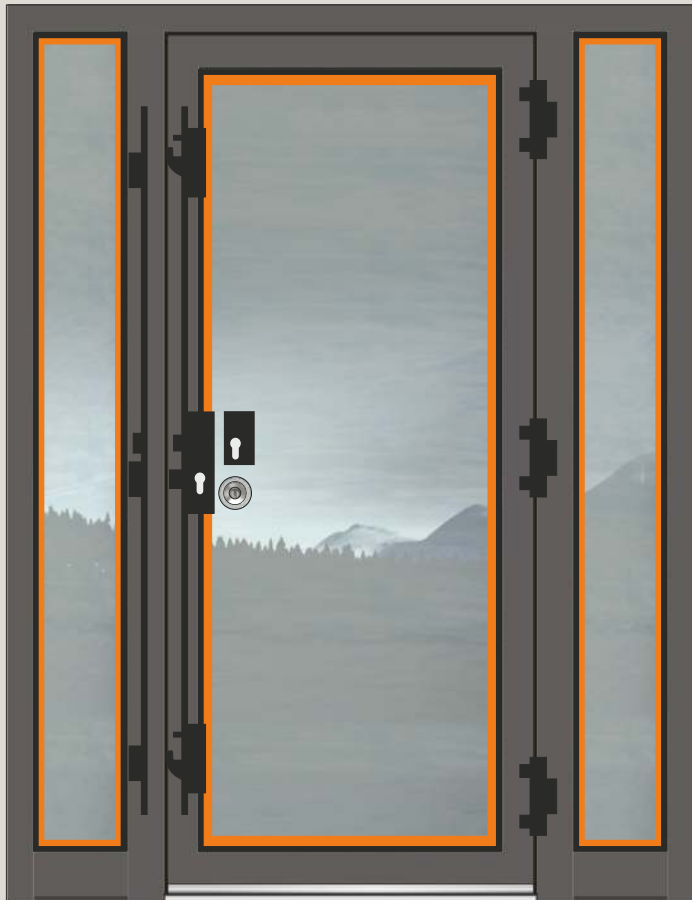

**SELECT TÜREN**  
Sicherheitsausstattug

DAS INTELLIGENTE SCHLIEBSYSTEM FÜR IHR EIGENHEIM.

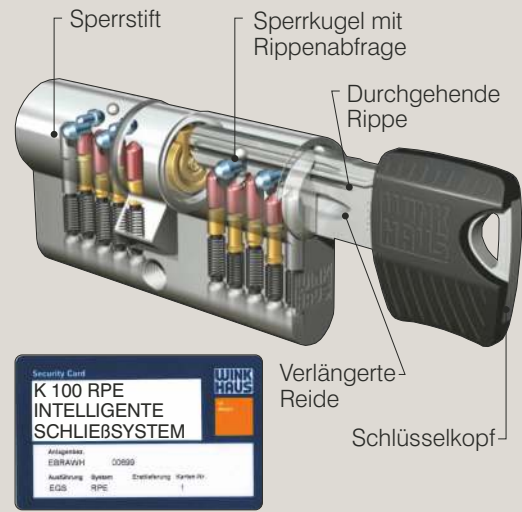

Vielseitig und sicher - heute und in Zukunft. keyTec RPE von Winkhaus ist das innovative System für die einzelgesicherte Schließung. Ein neuartiger Kopierschutz gibt Ihnen die Gewissheit, dass nur befugte Personen einen Nachschlüssel anfertigen können. Dies wird erreicht durch eine speziell ausgeprägte Rippe am Schlüssel, die im Schließzylinder durch eine Sperrkugel abgefragt wird.

- 5 - FACH VERRIEGELUNG MIT RUNDBOLZEN UND HAKEN**
- \*
- VSG P5A SICHERHEITSVERBUNDGLAS AUßEN**
- bei Türflügel und Seitenteilen
- \*
- SICHERHEITZYLINDER K 100**
- \*
- SICHERHEITSBOLZEN**
- aus Edelstahl
- 3 x BT 9 RC

- 3 - FACH ISOVERGLASUNG**
- (Ug-Wert=0,7 W/m²K)
- (Mit Motiv oder Ornamentglas - Ug-Wert=1,1 W/m²K)
- \*
- VSG 6 mm SICHERHEITSGLAS INNENSEITE**
- bei Türflügel und Seitenteilen
- \*
- AUFBOHRSCHUTZ EDELSTAHLPLATTE**
- beim Zylinder Außenseite

- 3 - STARKE ROLLENTÜRBÄNDER**
- \*
- GLASVERKLEBUNG**
- Die Verglasung wird umlaufend mit Spezialkleber in den Seitenteilen laut Montageanleitung eingeklebt
- \*
- SICHERHEITSROSETTE**
- außen oder
- RC3 Langschild Türgarnitur



Jetzt SCHNELL zu einem Preisangebot

## GESTALTE DEINE EIGENE EXCLUSIVE HAUSTÜR MIT TÜRKONFIGURATOR AUF DEM INOTHERM WEBSEITE

Auf [www.inotherm-tuer.de](http://www.inotherm-tuer.de) haben Sie die Möglichkeit, sich Ihren Haustürraum ganz einfach zu konfigurieren. Mit wenigen Klicks erstellen Sie Ihr individuelles Design und sehen das Ergebnis sofort.

## INOTHERM INOKALK - PARTNER

Die Inotherm exklusiven Aluminium Haustüren werden über kompetente Vertriebspartner verkauft, die für die prompte detaillierte Angebotsbearbeitung sorgen und auch über eine professionelle Handelssoftware **INOTHERM INOKALK** verfügen. Bei ihm bekommen Sie ein attraktives Angebot, Aufmaß, Montage, Garantie und entsprechende Beratung.

## INOTHERM EXCLUSIVES TÜRENSTUDIO

Für den Fall, dass der Kunde trotz der breiten Modellpalette, sein Wunschmodell oder eine spezielle Ausführung nicht finden kann, besteht im Rahmen des neuen **EXCLUSIVEN TÜRENSTUDIOS** die Möglichkeit, Modelle nach Kundenwunsch anfertigen zu können.

IHR STYLE.  
IHR DESIGN.  
JETZT ONLINE.

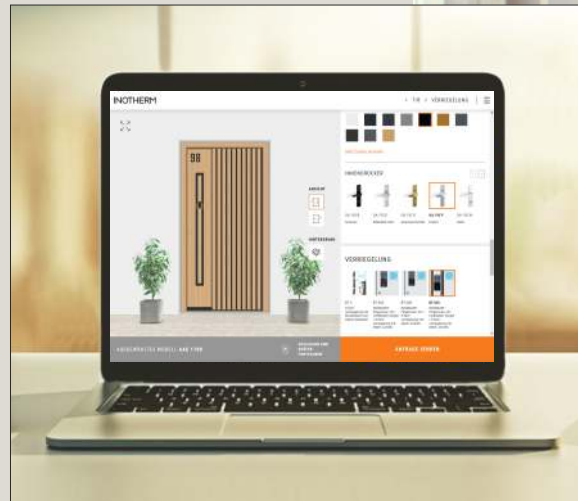



## NEUER TÜRKONFIGURATOR!

## GESTALTEN SIE SCHNELL UND MÜHELOS DIE PERFEKTE TÜR FÜR IHR ZUHAUSE

Verleihen Sie Ihren einzigartigen Ideen Flügel. Entdecken Sie den neuen Konfigurator von Inotherm und erschaffen Sie mit nur wenigen Klicks den Eingang, den Sie sich schon immer gewünscht haben!

EINE TÜR ABER  
UNZÄHLIGE  
MÖGLICHKEITEN



## GARANTIERKLÄRUNG

Der Name Inotherm steht für traditionelle Qualität und technische Innovationen. Aufgrund unserer reichen Erfahrungen, unseres Know-hows und moderner Herstellungsverfahren produzieren wir bereits im vierten Jahrzehnt Eingangstüren, die alle Anforderungen an ein modernes, stilistisch harmonisches, sicheres und nachhaltiges Zuhause erfüllen. Da wir vollkommen hinter unseren Produkten stehen, gewährt

### INOTHERM

auf gelieferte Produkte

### EINGANGSTÜREN AUS ALUMINIUM

eine weit über dem Markt übliche Garantie

unter der Voraussetzung, dass die Montage-, Pflege- und Instandhaltungsanleitungen befolgt werden.

#### Garantiezeit

**3**  
Jahre

- Auf die Funktionstüchtigkeit der verbauten Beschläge und übrigen beweglichen Teile.
- Auf die Funktionstüchtigkeit der elektronischen Bauteile.

**5**  
Jahre

- Auf die Luftundurchlässigkeit der Wärmedämmverglasung.
- Auf die Beständigkeit von Drückern und Griffen aus Edelstahl, wenn keine mechanischen Beschädigungen oder Veränderungen der Oberfläche infolge von Umwelteinflüssen vorliegen.

**10**  
Jahre

- Auf die Funktionalität des Produktes – die Funktionstüchtigkeit und Dichtheit.
- Auf die Witterungsbeständigkeit gegen unnatürliche Farbänderungen und Rissbildung auf den Oberflächen und auf eloxierten und pulverbeschichteten Alu-Türprofilen.

**30**  
Jahre

#### Gewährleistung

- Inotherm gewährleistet, seine Produkte bei Bedarf wiederholt reparieren und Ersatzteile liefern zu können, womit eine Funktionstüchtigkeit bzw. Lebensdauer von bis zu 30 Jahre gewährleistet werden kann. Als Ersatzteile gelten auch funktional entsprechende, aber visuell abweichende Bauteile. Elektronische Bauteile sind hiervon ausgeschlossen. Die Leistungen zur Erhaltung der Funktionstüchtigkeit bzw. die benötigten Teile, Arbeitsstunden u. Ä. werden nach der jeweils geltenden Preisliste berechnet.

# SELECT

## HAUSTÜREN

inoSmart  
SMART DOOR SYSTEM



 **TA-Service**  
TOR SYSTEME  
Schützenmattweg 33, 5610 Wohlen  
056 610 80 25 / info@ta-service.ch

10/23

Ihr Fachbetrieb